



GEBRUIKERS HANDLEIDING





MONITOR TEKNA-S PLUS

INLEIDING

Allereerst willen wij u hartelijk danken voor de aanschaf van dit product. Al onze producten voldoen aan de hoogste kwaliteitsnormen, wat blijkt uit onze ISO-9001-certificering en onze andere producten.

Geavanceerde technologie en zorgvuldige kwaliteitscontrole zorgen ervoor dat zowel klanten als gebruikers de vele mogelijkheden van het systeem volledig kunnen benutten. Voor optimaal gebruik en voor de juiste installatie van het systeem vragen wij u de tijd te nemen om deze handleiding te lezen.

!INHOUDSOPGAVE

Inleiding	2
Inhoudsopgave.....	2
Veiligheidsmaatregelen	2
Systeem kenmerken	3
Werking van het systeem	3
Beschrijving van de monitor.....	
Beschrijving	4
Status LED en beschrijving aansluitconnectoren	4
Functietoetsen	5
Communicatie met hoorapparaten	5
Dip-schakelaar SW1 Toestelcode).....	6
Beschrijving van het label	6
RJ-45 connector (installatie met UTP kabel)	7
Eindweerstand en module EL-562S	7
Plaatsen monitor opbouw op de muur	8
Plaatsen monitor op inbouwdoos.....	9
Programmeren van de monitor.....	10-11
Snel programmeren van de monitor.....	11
Geavanceerde instellingen (monitorfuncties).....	
Menu 1.....	12
- Aanzetten / uitzetten dokters functie.....	12
- Aanpassen melodie oproeptoon	12
Menu 2.....	13
- Instellen functietoets 	13
- Instellen functietoets 	13
- Intercomfunctie met monitoren Tekna Plus.....	13
Menu 3.....	14
- Herhalingen van de oproeptoon.....	14
- Instellen gesprekstijd met het buitendeurpaneel.....	14
- Instellen van de oproeptijd vanaf het buitendeurpaneel	14
- Inschakelen van het videobeeld.....	14
Menu 4.....	15
- "fabriekssinstelling" geavanceerde instellingen (monitor functies).....	15
Optionele aansluitingen.....	
- Activeren van externe apparaten.....	16
- Activeren van een extra deur opener via de optietoets.....	16
- Intercomoproep in dezelfde woning.....	17
- Aansluiting voor etagedeurbel (Hz).....	17
- Activeren van een tweede camera	18
Reinigen van de monitor.....	18
Installatie schema's	19-20
Notities	21
Conformiteit	22











VEILIGHEIDSMATREGELEN

- Installeren en wijzigen van de installatie **dient altijd spanningsloos te gebeuren.**
- Installatie en wijzigingen dient ten alle tijden door **gekwalificeerde personen** te gebeuren.
- De installatie en bekabeling dient minimaal **40 cm.** verwijderd te zijn van **andere apparatuur.**
- Gebruik geen extreme krachten voor het aandraaien van de schroeven.
- Installeer de monitor in droge ruimte en voorkom dat er waterdruppels door lekkage bij kunnen.
- Voorkom plaatsing nabij een warmtebron of in rokerige ruimtes.
- Voordat u het systeem aansluit op de netvoeding controleert u de aansluitingen tussen het deurpaneel, de voeding, stroomverdelers en monitoren.
- Volg altijd de aanwijzingen uit deze handleiding op.

SYSTEEM KENMERKEN

- Monitor voor in Plus / Uno installaties.
- TFT kleurendisplay 4,3".
- Deurvideo installatie met 3 draden en een coax kabel.
- Deurvideo installatie met 6 draden twisted pair
- Deurvideo installatie met behulp van UTP-kabel en een RJ-45 connector (**vraag Vercoma naar de voorwaarden**).
- Mogelijkheid voor hoorapparaten met T-stand voor goede communicatie met buitendeurpaneel (inductielus).
- Functie toetsen en toegang tot de instellingen (aanpassen monitorfuncties).
- Geheim gesprek en beeld met het buitendeurpaneel.
- Zelf-oproep functie (met etagepanelen alleen mogelijk indien etagepaneel niet als algemeen is ingesteld en een adres is ingevuld voor het etagepaneel).
- Spy functie zonder het systeem bezet te houden (niet mogelijk met etagepanelen indien als algemeen of als de monitor code hoger dan 999 is ingesteld).
- Dokters functie (automatisch deur openen bij aanbellen" (zie pagina 12).
- Onderlinge communicatie tussen twee monitoren binnen hetzelfde appartement.
- Aansluiting voor etagedeurbel (Hz).
- Aanpassen oproepvolume (maximaal, midden en minimaal). Zie pagina 5).
- Aansluiting voor een externe deuropener knop. (bijvoorbeeld voetschakelaar tandarts)
- Aansluiting voor externe signaalgever.
- Oproepen van hoofd portier en tweede portier
- Paniek oproep naar portier
- Verschillende oproeptonen voor het onderscheiden vanwaar de oproep komt (buitendeurpaneel, portier, intercom of etagedeurbel).
- Activeren van extra functies: tweede camera, trappenhuis verlichting of tweede deuropener.
- Schuifregelaars voor het aanpassen van de helderheid en kleur.
- Dip-schakelaar voor het instellen van de monitor code, master/slave (snel programmeren).
- Deuropenertoets voor openen hoofd deur en toets voor tweede relais.
- Monitor status LED.
- Indicatie LED.

WERKING VAN HET SYSTEEM

- Om een oproep te plaatsen, drukt de bezoeker de overeenkomende beldrukker van het appartement in. Een akoestisch signaal door de speaker van de buitenpost bevestigt dat er gebeld is en dat het belsignaal ook daadwerkelijk overgaat op het toestel, tevens zal de LED  op het deurpaneel gaan branden. Gedurende het belsignaal kan de bezoeker zijn keuze corrigeren door een andere beldrukker in te drukken. Hierdoor zal de eerdere keuze vervallen en de nieuwe keuze geactiveerd worden.
- In systemen met meerdere deurpanelen zullen de overige deurpanelen automatisch in de bezet status gezet worden. Indien een oproep plaatsvindt vanaf een paneel in de bezetstatus, zal uit het paneel een bezetsignaal hoorbaar zijn en zal de LED  gaan branden! Hetzelfde signaal is hoorbaar indien de het toestel UIT staat.
- Algemene deurpanelen (EL501 modus): Indien een oproep wordt geplaatst vanaf een algemeen buitendeurpaneel zal het deurpaneel in het gebouw voor die verdieping en alle algemene deurpanelen in de bezet modus gaan, de LED  zal op deze panelen gaan branden en indien vanaf die panelen geprobeerd wordt aan te bellen zal ook een ingesprekstoorn hoorbaar zijn en zal de LED  voor 3 seconden knipperen. Vanaf alle overige etage deurpanelen kan wel worden aangebeeld.
- Algemene deurpanelen (EL501 modus): Indien een oproep wordt geplaatst vanaf een etage deurpaneel zullen alle overige deurpanelen beschikbaar blijven. Behalve indien er vanaf een algemeen buitendeurpaneel een oproep wordt gedaan naar een appartement welke al in gesprek is met een etage deurpaneel, dan zal een ingesprekstoorn hoorbaar zijn en zal de LED  voor 3 seconden knipperen.
- Een oproep duurt ongeveer 45 seconden, na ongeveer 1 á 2 seconden zal het videobeeld verschijnen op de monitor zonder dat de bezoeker zich hiervan bewust is. De status LED op de monitor zal groen gaan branden. Indien niet binnen de 45 seconden wordt geantwoord zal de status LED op de monitor rood gaan branden en wordt het systeem weer vrijgegeven. De LED  op het buitendeurpaneel zal uit gaan.
- Om een gesprek tot stand te brengen, neem de hoorn van de monitor op, de status-LED van de monitor (groene kleur) en de LED  van het buitendeurpaneel zal oplichten. Communicatie met gehoorapparaten : de hoorn maakt communicatie mogelijk met hoortoestellen met de T-modus, waardoor het gesprek (inductieve lus) wordt vergemakkelijkt.
- een gesprek duurt ongeveer 1 ½ minuut of tot de hoorn weer terug in de monitor wordt geplaatst. Na het beëindigen van het gesprek zal de status LED  op de monitor rood gaan branden en zal de LED op het buitendeurpaneel weer uit gaan.
- Om de deur te openen: druk op de deuropener toets tijdens de oproep of tijdens het gesprek. Met een druk op de knop zal de deur gedurende 3 seconden worden open gestuurd en zal de LED  voor 3 seconden oplichten.
- De omschrijving van de functie toetsen vindt u pagina 5.

BESCHRIJVING VAN DE MONITOR

Beschrijving van de monitor Tekna S Plus:

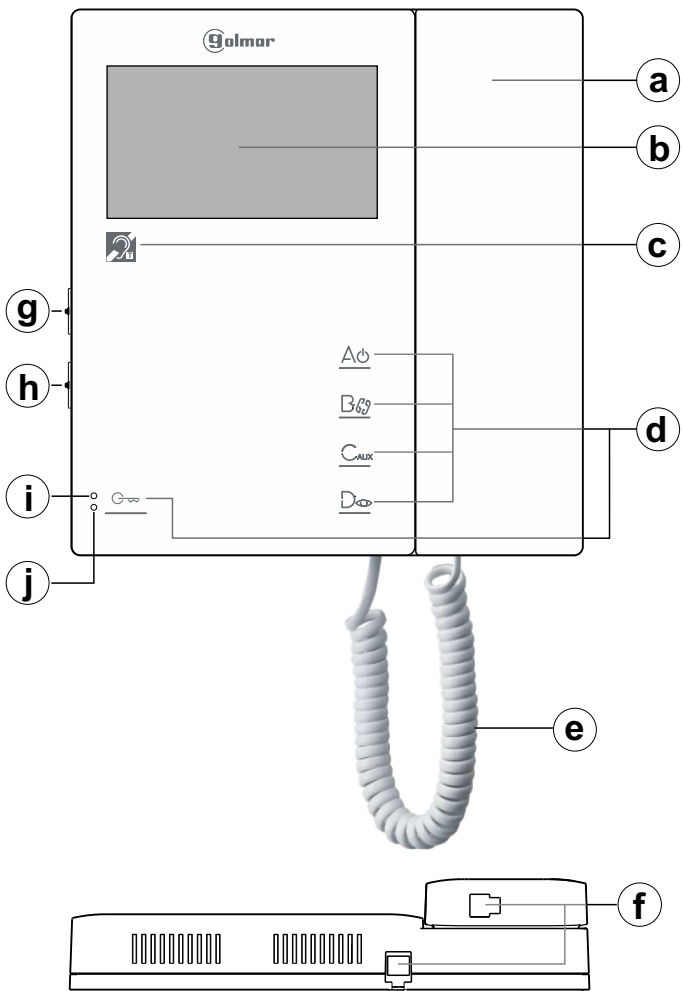

- a. Hoorn.
- b. 4,3" TFT kleurscherm.
- c. Communicatie met hoorapparaten, plaats het hoortoestel in de T-stand
- d. Functie / programmeertoetsen
- e. Hoornsnoer.
- f. RJ connector voor hoornsnoer.
- g. Aanpassen helderheid.
- h. Aanpassen kleur.

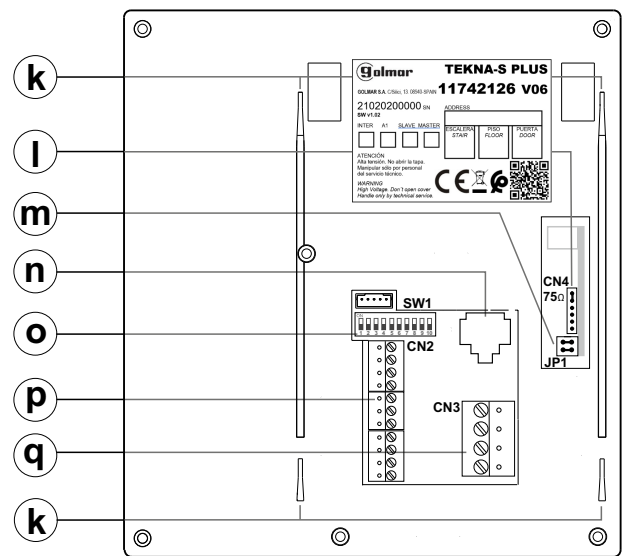

- i. Led de programación avanzada.
- j. Led (bicolor) status van de monitor:
 - Stand-by: Rode LED brand.
 - Oproep: Groene LED brand (master monitor).
 - Communicatie: Groene LED brand.
 - Zelfoproep: Indien de bus bezet is zal de LED snel rood knipperen (monitor versie V03 en later).
 - Nacht stand: Rode LED knippert.
 - Dokters functie: Groene LED knippert
- k. Sleuven voor bevestiging montageplaat..
- l. Connector CN4 (eindweerstand).
- m. Jumper JP1, verwijder in installaties met twisted-pair (zie pagina 7 "module EL562S").
- n. Connector RJ-45 (installatie met UTP).
- o. Dip-schakelaar Sw1.
- p. Aansluit connector Cn2.
- q. Aansluit connector Cn3.

Beschrijving van de aansluitconnectoren:

Aansluit connector CN3:



-, + : Min, plus (voeding 18Vdc).
 Vin : aansluiting kern van de inkomende coax kabel.
 - : (*) **mantel van de coax kabel.**
 Vout : aansluiting kern van de uitgaande coax kabel.
 Vp, Mp :aansluiting twisted pair video bedrading.







Aansluit connector Cn2:



- A : Audio draad.
- 2C : Aansluiting activeren 2de camera.
- D : Data draad.
- A1 : Uitgang (min) aansluiting activeren externe apparatuur, (max. 50mA).
- HZ- : Aansluiting van de etage beldrukker.
- SA : Uitgang (min) aansluiting extra signaalgever of relais. (max. 250mA).
- AP+ : Aansluiting voor voetschakelaar om de deur te openen.
- INT : Intercom aansluiting.

BESCHRIJVING VAN DE MONITOR

Funcietoetsen:

- A**  Met de monitor in rust: door 2 seconden op deze toets te drukken activeert het "oproepsignaal volume" instellen, dit wordt weergegeven met een toon. Bij elke druk van 2 seconden (en binnen 5 seconden) wordt een volumeniveau geselecteerd: maximum, geen geluid "nachtmodus", minimum en gemiddelde enzovoort (carruselmodus). **Opmerking:** de status-LED in "nachtmodus" knippert rood, er zal geen beltoon hoorbaar zijn als men aanbelt op het buitendeurpaneel, de etagebeldrukker blijft altijd overgaan. Met de monitor in rust, functiemodus, oproep of communicatie: lang indrukken (3 seconden) schakelt de monitor uit. Druk voor 1 seconde op de monitor om de monitor weer aan te zetten. Na het opnieuw inschakelen duurt het 45 seconden voordat de monitor weer actief is. Tijdens een oproep: lang indrukken (3 seconden) zal de oproep op de monitor beëindigen, indien er meer monitoren in de woning aanwezig zijn zal de oproep daarop verder gaan. Tijdens een gesprek wordt het gesprek beëindigt.
- (*) **B**  Met de monitor in rust en de hoorn van de haak: door lang op deze toets te drukken tot de bevestigingstoon hoorbaar is activeert men de intercom oproep (binnen dezelfde woning). Bij kort indrukken kan met, 1 druk de hoofd monitor worden opgeroepen, met 2x drukken de 1ste slave, 3x drukken de 2de slave, 4x drukken de 3de slave en 5x drukken de 4de slave monitor indien aanwezig. Deze optie is alleen mogelijk indien alle monitoren Tekna HF Plus, Tekna Plus SE Color monitoren of T-540 Plus Se telefoons zijn en er geen ander gesprek is.
- (*) **C**  Activeert een extern apparaat aangesloten op "A1" (met de monitor in rust, functiemodus, oproep, communicatie of onderlinge communicatie).
- D**  Met de monitor in rust: Door op deze toets te drukken zal het videobeeld worden weergegeven, indien de bus bezet is zal de status LED snel rood knipperen. Met de monitor in functiemodus: Indien de zelfoproep van het buitendeurpaneel aan staat zal het beeld worden weergegeven en kan er ook een gesprek worden gevoerd. Dit werkt alleen indien er verder geen communicatie is met het buitendeurpaneel (wordt niet ondersteund bij meerdere panelen of bij monitor codes hoger dan 999)..
- G**  Met de monitor in rust: Kan een paniekooproep naar een portiersmodule gemaakt worden (indien aanwezig). Met de monitor in functiemodus: Kan een normale oproep naar een portiersmodule gemaakt worden. Tijdens een oproep of gesprek met een deurpaneel kan de deur worden geopend.
- (*) In het geavanceerde instellingen menu kan de functie van deze toetsen **B**  en **C**  worden gewijzigd in een van de volgende functies: intercom oproep, activeren extern apparaat, activeren tweede camera of een tweede portiersmodule oproepen, (zie pagina 13).

Communicatie met hoorapparaten:

De Tekna-S Plus hoorn maakt communicatie mogelijk met hoortoestellen met de T-stand, waardoor het gesprek (via een inductieve lus) wordt vergemakkelijkt.

Let op: Plaats het hoorapparaat in de T-positie.

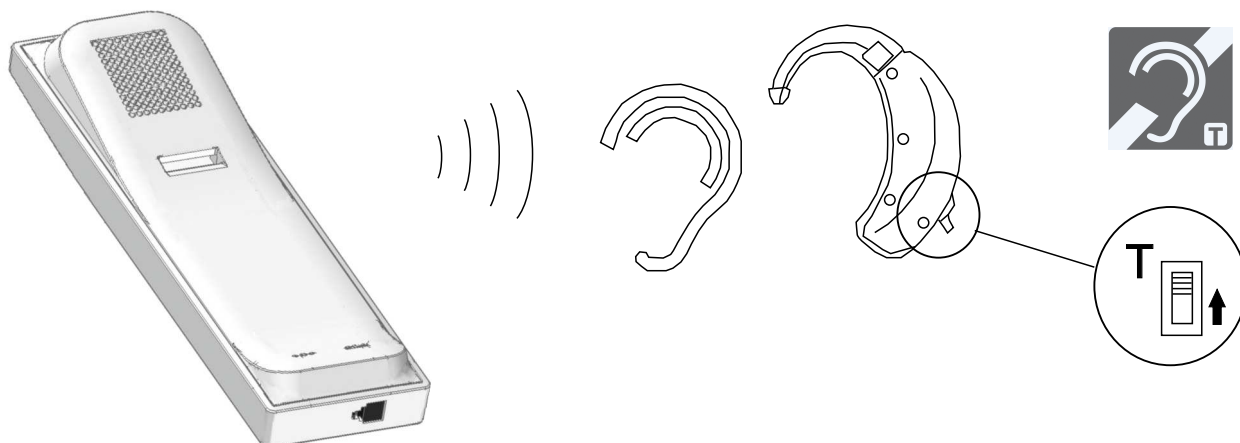

BESCHRIJVING VAN DE MONITOR

Beschrijving van de DIP-schakelaar SW1 (snel programmeren):

De DIP-schakelaar SW1 voor het programmeren van de code bevindt zich links aan de achterzijde van de monitor. Hiermee kan de monitor als Master of Slave worden ingesteld en van een oproep code worden voorzien.

Belangrijk: Indien men de DIP-schakelaar instelt wordt het automatisch programmeren uit gezet en geldt deze DIP-schakelaar instelling. **Deze wijze van programmeren is niet mogelijk wanneer er etagepanelen zijn toegepast met een sub-code en voor algemene deurpanelen waar sub-codes met 1000, 2000 etc. in staan.**

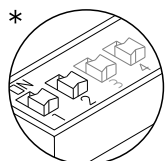
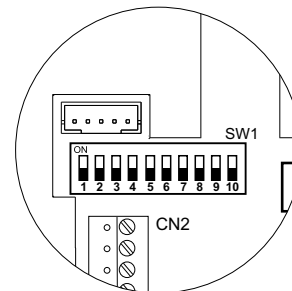

DIP-schakelaar 1 en 2 zijn om de monitor als master of slave in te stellen: DIP 1 en DIP 2 op UIT is Master, DIP 1 AAN en DIP 2 UIT is Slave 1, DIP 1 U I T e n DIP 2 Aan is Slave 2 en DIP 1 en DIP 2 AAN is Slave 3.

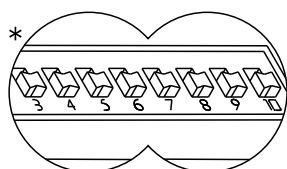

DIP-schakelaars 3 t/m 10 zijn om de monitor code (1 tot 255) in te stellen. De schakelaars in de UIT positie hebben een waarde „0“. De Aan positie geeft een waarde zoals aangegeven in de tabel hieronder. De monitor code is gelijk aan de som van de waarden van de op AAN geplaatste DIP-schakelaars

Schakelaar n°:	3	4	5	6	7	8	9	10
Waarde AAN:	128	64	32	16	8	4	2	1

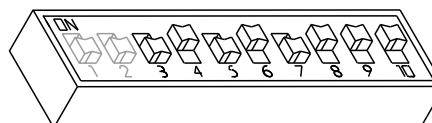

Voorbeeld:: 0+64+0+16+0+4+2+1=87

***Fabrieksinstelling**

Beschrijving van het label:

golmar **TEKNA-S PLUS**
11742126 v06

GOLMAR S.A. C/Silici, 13. 08940-SPAIN

21020200000 SN ADDRESS

SW v1.02

INTER	A1	SLAVE	MASTER
<input type="checkbox"/>	<input type="checkbox"/>	<input type="checkbox"/>	<input type="checkbox"/>

ESCALERA STAIR	PISO FLOOR	PUERTA DOOR
<input type="checkbox"/>	<input type="checkbox"/>	<input type="checkbox"/>

ATENCIÓN
 Alta tensión. No abrir la tapa.
 Manipular sólo por personal del servicio técnico.

WARNING
 High Voltage. Don't open cover
 Handle only by technical service.

Om reparatie, vervanging of uitbreiding van bestaande monitoren in een gebouw te vergemakkelijken, vult u de informatie op het identificatielabel in.

- MASTER: hoofd monitor.
- SLAVE: slave monitor.
- INTER: monitor met intercomfunctie.
- A1: monitor aangesloten op een extra apparaat.
- CODIGO: toestelcode.
- ESCALERA: etagecode (etage).

BESCHRIJVING VAN DE MONITOR

Connector RJ-45 (bedraden via UTP-kabel):

De monitor is voorzien van een RJ-45 connector voor bedraden via UTP-kabel, deze is geplaatst aan de achterzijde van de monitor. De volgende aansluitingen worden hiervoor gebruikt (+, -, A, D, Vp en Mp).

Belangrijk: Hierin zijn extra draden en de etagebeldrukker niet in meegenomen, deze dienen separaat op de montageplaat te worden aangesloten.

NEEM VOOR DEZE OPLOSSING EERST CONTACT OP MET VERCOMA!

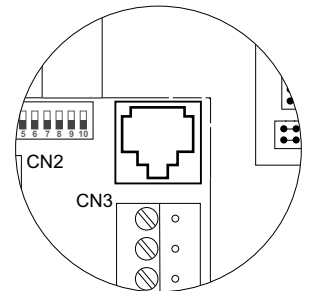

Adertabel voor RJ-45 connector

Pin	Ethernet kabel	Golmar aansluiting
1	Wit + Oranje	GND (Audio)
2	Oranje	Audio
3	Wit + Groen	GND (Data)
4	Blauw	+18V
5	Wit + Blauw	+18V
6	Groen	Data
7	Wit + Bruin	Vp
8	Bruin	Mp

Connector RJ-45 (TYPE: T568B)

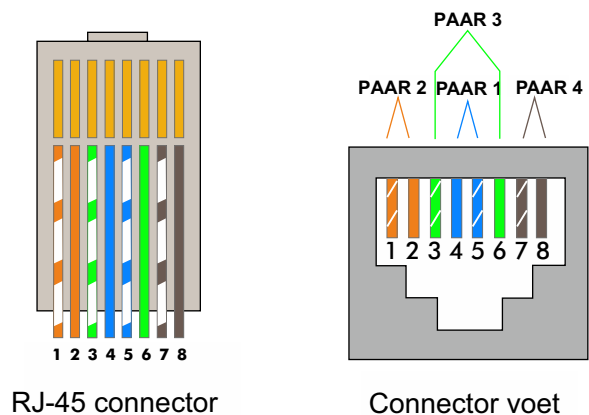

MONITOR INSTELLINGEN

Afsluiten videolijn met eindweerstand (End of Line):

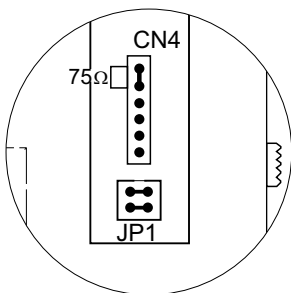

De connector CN4 voor de eindweerstand (end of line) bevindt zich aan de achterzijde van de monitor, rechts onderin. In het geval twisted pair kabel is gebruikt (zie volgend paragraaf).

Laat de jumper zitten indien dit toestel het laatste toestel is in de streng en uitgevoerd met coax kabel. Bij tussenliggende monitoren moet de jumper verwijderd worden.

Insteekprint EL562S voor video installaties met twisted-pair (0,8mm) bekabeling:

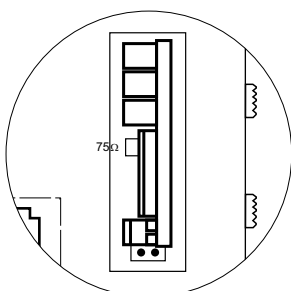

De connector CN4 voor de eindweerstand (end of line) bevindt zich aan de achterzijde van de monitor aan de onderzijde. Om de EL562S te plaatsen dient de jumper JP1 en de jumper op connector CN4 te worden verwijderd.

OPMERKING: bij dit type installatie moet de dip-schakelaar 3 van SW1 op AAN staan van de van het buitendeurpaneel, zie handleiding T632 / Plus P / T (pagina 13) of zet de dip-schakelaar 3 van SW1 op AAN van de EL500SE-microprocessor, zie handleiding T5000 ML (pagina 7). Voor de kit SV801SE zijn geen wijzigingen nodig. Gebruik het juiste installatieschema.

INSTALLEREN VAN DE MONITOR OP DE MUUR

Vermijd plaatsen dicht bij warmtebronnen, stoffige en rokerige omgevingen.

Locatie van de montageplaat:

De bovenzijde van de montageplaat moet worden geplaatst op 1,60 m hoogte vanaf de vloer en de minimumafstand tussen de zijkenen van de oppervlakte en andere voorwerpen moet 5 cm bedragen.

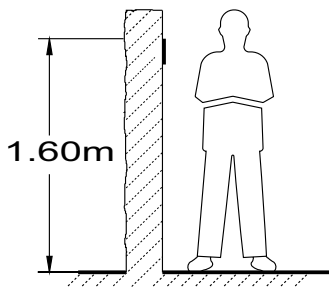

Bevestigen van de montageplaat op de muur:

Om de montageplaat aan de wand te bevestigen: boor twee gaten van 6 mm diameter en bevestig de montageplaat met de meegeleverde schroeven en pluggen.

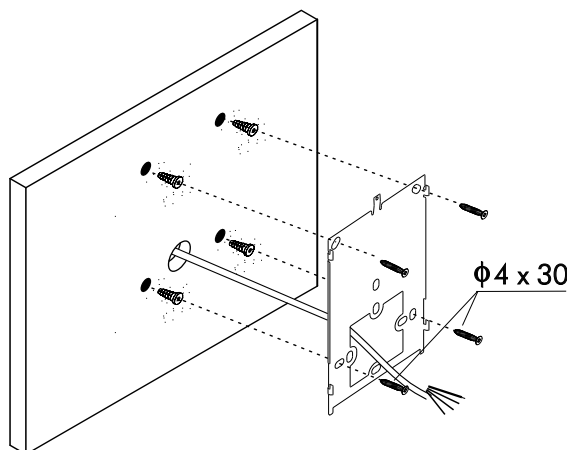

De monitor plaatsen:

Sluit de kabels aan op de monitor (zie pagina 4), plaats vervolgens de monitor loodrecht t.o.v. de montageplaat, en laat de openingen aan de boven en onderzijde van de monitor samenvallen met de openingen voor bevestiging van de montageplaat ①. Verplaats de monitor vervolgens naar beneden ②, tot de monitor bevestigd vergrendeld zit op de montageplaat ③.

Vergeet niet de beschermfolie aan de voorzijde van de monitor te verwijderen na het voltooiën van de installatiewerkzaamheden, indien aanwezig.

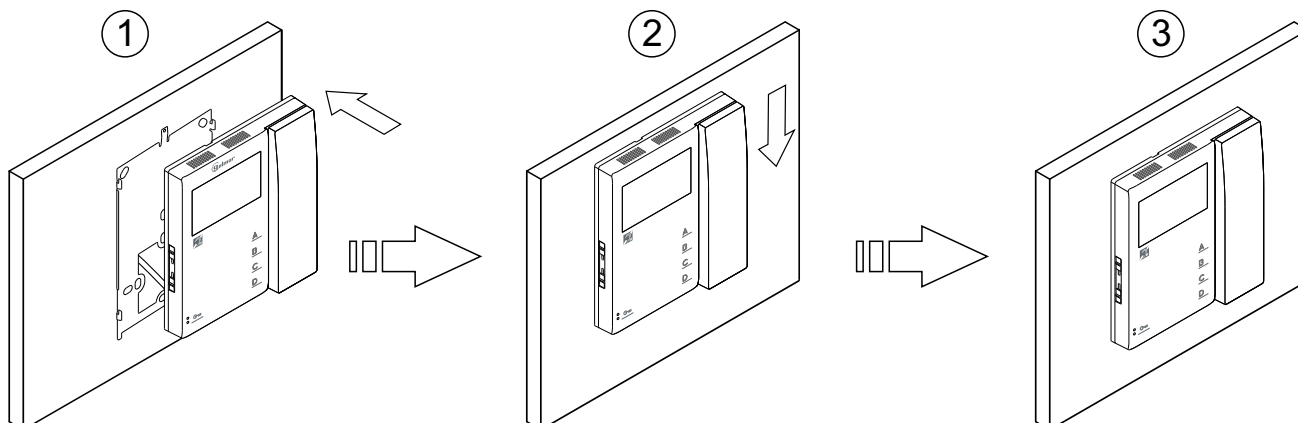

INSTALLEREN VAN DE MONITOR OP EEN INBOUWDOOS

Vermijd plaatsen dicht bij warmtebronnen, stoffige en rokerige omgevingen.

Positie van de inbouwdoos:

Een opening aanbrengen in de wand waarop de bovenzijde van de universele inbouwdoos geplaatst wordt op 1,60 m hoogte vanaf de vloer, de minimumafstand tussen de zijkanten van de inbouwdoos en andere voorwerpen moet 5 cm bedragen.

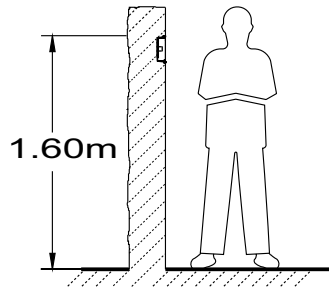

De inbouwdoos plaatsen en montage van de montageplaat:

Haal de bedrading door het gat van de montageplaat en breng de montageplaat op de juiste positie. Bevestig de montageplaat met de schroeven van de inbouwdoos op de inbouwdoos.

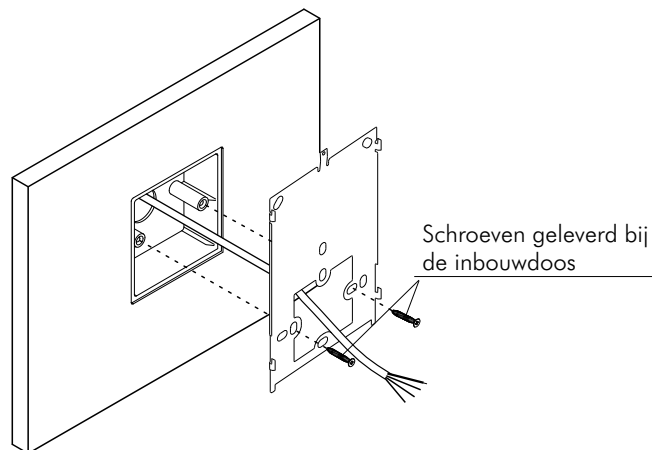

De monitor plaatsen:

Sluit de kabels aan op de monitor (zie pagina 4), plaats vervolgens de monitor loodrecht t.o.v. de montageplaat, en laat de openingen aan de boven en onderzijde van de monitor samenvallen met de openingen voor bevestiging van de montageplaat ①. Verplaats de monitor vervolgens naar beneden ②, tot de monitor bevestigd vergrendeld zit op de montageplaat ③.

Vergeet niet de beschermfolie aan de voorzijde van de monitor te verwijderen na het voltooien van de installatiewerkzaamheden, indien aanwezig.

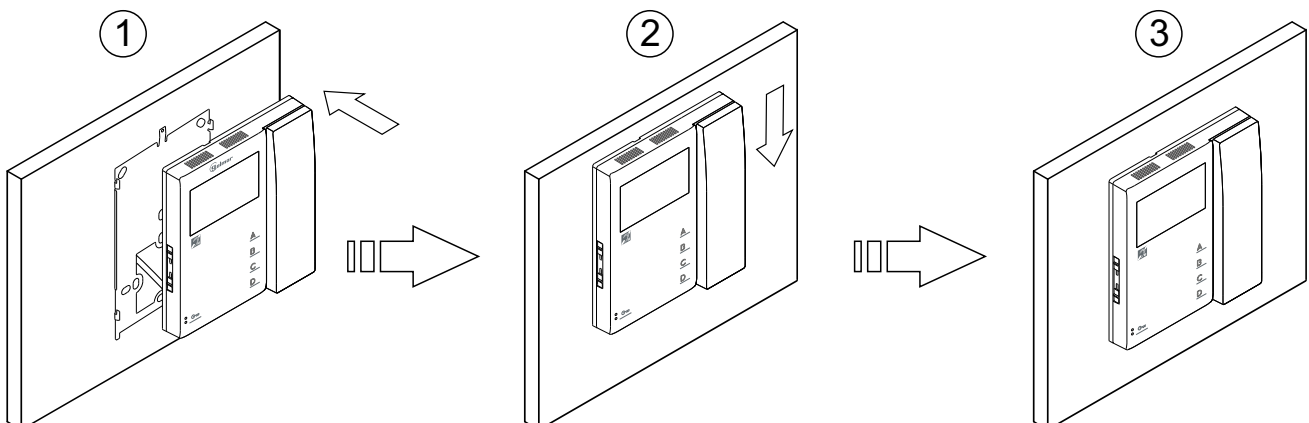

PROGRAMMEREN VAN DE MONITOR

Programmeren van de monitor TEKNA S PLUS:

De configuratie dip-schakelaar SW2 bevindt zich aan de achterzijde van de module EL632 Plus of op de EL500SE, zet dip-schakelaar Dip2 op AAN.
 In systemen met meer dan 1 buitendeurpaneel dient men de programmering alleen uit te voeren vanaf het buitendeurpaneel.

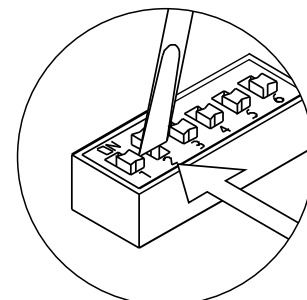

Belangrijk: Om deze wijze van programmeren uit te voeren moeten alle dip-schakelaars van Sw1 van de monitor op **UIT** staan.

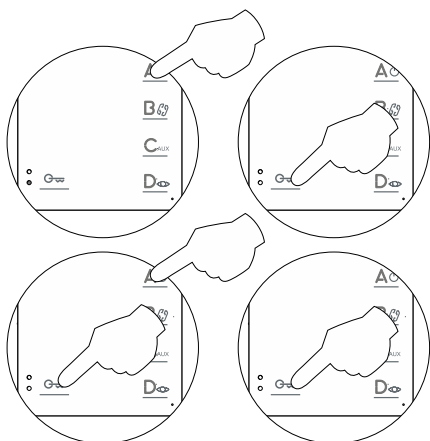

Schakel de monitor uit door 3 seconden op de aan/uit toets **A** te drukken. Eenmaal uit, druk dan op de deuropener toets **G** en houd deze ingedrukt.

Blijf de deuropener toets **G** indrukken en druk nu 1x op de aan/uit toets **A**.

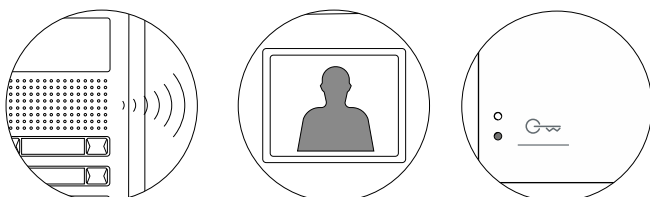

Om aan te geven dat het buitendeurpaneel klaar is voor programmeren zal deze een bevestigingssignaal geven. Het beeld van de monitor wordt binnen 3 seconden weergegeven en de status LED van de monitor zal rood gaan branden. Laat nu de toets **G** los en neem de hoorn van de haak voor audio communicatie met het buitendeurpaneel.

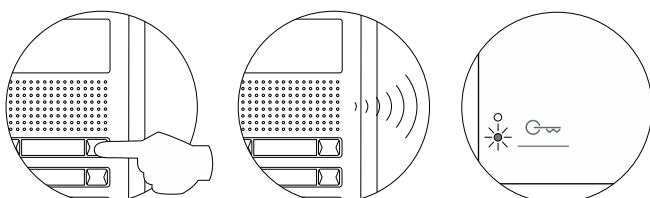

Laat nu op de gewenste beldrukker drukken welke bij het appartement hoort of toets de juiste code in gevolgd door de BEL toets. Op dit moments zal het buitendeurpaneel een toon produceren en zal de status-LED op de monitor rood gaan knipperen, de indicatie LED zal rood branden.

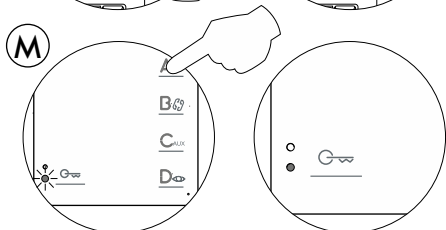

Om de monitor als master (hoofd) monitor te programmeren, druk voor 3 seconden op de toets **A**, de status-LED zal rood branden.

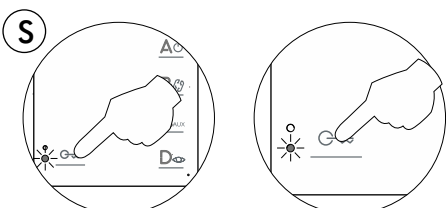

Om de monitor als 1ste slave in te stellen druk dan 1x op de toets **G**, de status LED zal eenmaal groen knipperen. Voor 2de slave 2x voor 3de slave 3x en voor 4de slave monitor 4x de toets **G** indrukken en de status LED zal 4x groen knipperen.

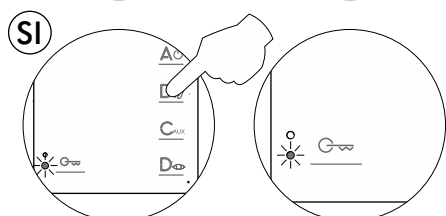

Om de monitor als 2de slave intercom te programmeren druk dan op de toets **B**, de status LED zal dan 1x groen knipperen.

PROGRAMMEREN VAN DE MONITOR

Vervolg van voorgaande pagina.

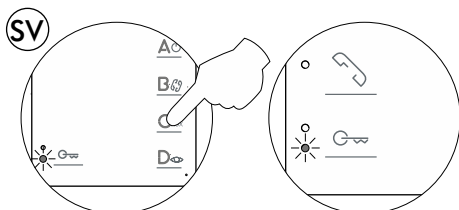

Om de slave monitor in te stellen als **slave zonder beeld** bij aanbellen, druk 1x op de toets **A**, de status LED knippert 1x groen. Als de toets **A** nogmaals wordt ingedrukt zal de slave monitor bij aanbellen **wel videobeeld** weergeven, nu knippert de status LED 2x groen. **Let op:** het weergeven van videobeeld op de slave monitoren is van invloed op de stroom afname van de installatie. Het kan zijn dat de voeding hiervoor niet toereikend is.

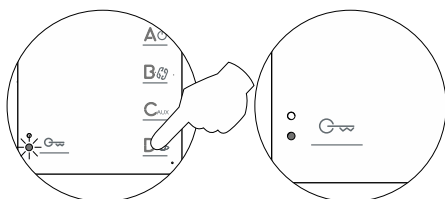

Om af te sluiten, drukt u op de toets **D** (de status-LED van de monitor brandt continu rood).

Elke woning of appartement dient 1 master monitor te hebben; Indien er meerdere monitoren of telefoons in dezelfde woning worden geplaatst dienen deze als slave te worden geprogrammeerd.

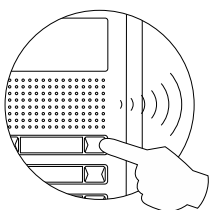

Controleer door aan te bellen of de programmering van de monitor(en) is gelukt. Programmeer alle overige monitoren op dezelfde wijze. Indien het programmeren is voltooid vergeet dan niet om de programmeer switch op UIT te zetten, indien dit niet gebeurt zal vanuit het buitendeurpaneel om de 45 seconden een programmeertoon hoorbaar zijn.

Programmeren via de DIP-schakelaars van de monitor Tekna S Plus:

De DIP-schakelaar Sw1 voor het programmeren van de code bevindt zich links aan de achterzijde van de monitor. Hiermee kan de monitor als Master of Slave worden ingesteld en van een oproep code worden voorzien. Belangrijk: Indien men de DIP-schakelaar instelt wordt het automatisch programmeren uit gezet en geldt deze DIP-schakelaar instelling. **Deze wijze van programmeren is niet mogelijk wanneer er etagepanelen zijn toegepast met een sub-code en voor algemene deurpanelen waar subcodes met 1000, 2000 etc. in staan.**

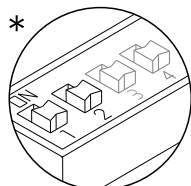
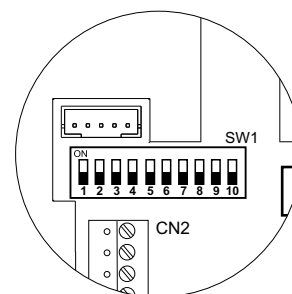

DIP-schakelaar 1 en 2 zijn om de monitor als master of slave in te stellen: DIP 1 en DIP 2 op UIT is Master, DIP 1 AAN en DIP 2 UIT is Slave 1, DIP 1 UIT en DIP 2 Aan is Slave 2 en DIP 1 en DIP 2 Aan is Slave 3.

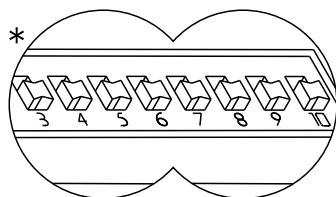

DIP-schakelaars 3 t/m 10 zijn om de monitor code (1 tot 255) in te stellen. De schakelaars in de UIT positie hebben een waarde „0“. De AAN positie geeft een waarde zoals aangegeven in de tabel hieronder. De monitor code is gelijk aan de som van de waarden van de op AAN geplaatste DIP-schakelaars.

Schakelaar n°:	3	4	5	6	7	8	9	10
Waarde AAN:	128	64	32	16	8	4	2	1

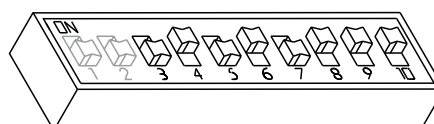

Voorbeeld: 0+64+0+16+0+4+2+1=87

*Fabrieksinstelling

GEAVANCEERDE INSTELLINGEN (MONITOR FUNCTIES)

Geavanceerde functies instellen op de monitor Tekna S Plus:

Met de geavanceerde instellingen kunnen standaard instellingen worden gewijzigd van de monitor:

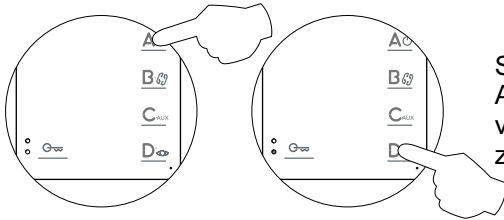

Schakel de monitor uit (druk gedurende 3 seconden op de toets **A**). Als het eenmaal uit is, druk voor 3 seconden op de toets **D** om "Menu 1" van de geavanceerde programmering te openen, de programmeer-LED zal oplichten.

Menu 1:

Wijzig vervolgens de gewenste opties:

- **Aanzetten / uitzetten van de dokters functie:** Dokters functie is niet geactiveerd (standaard).

De dokters functie activeert automatisch 6 seconden na het aanbellen bij het buitendeurpaneel de deuropener zonder op de toets **G** te hoeven drukken. De oproep zal na ongeveer 20 seconden worden verbroken zodat het systeem weer vrij gegeven wordt.

(De dokters functie dient alleen op de master (hoofd) monitor te worden ingesteld).

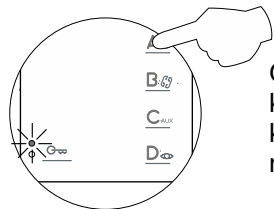

Om de Dokters Functie in te Schakelen 1x druk op toets **A** de programmeer LED zal 2x knipperen om aan te geven dat de dokters functie actief is. Als de programmeer LED 1x knippert is de dokters functie uitgeschakeld. Na het verlaten van het menu en als de monitor weer wordt aangezet zal de status LED groen gaan knipperen .

- **Verander de melodie van de oproeptonen:**

De monitor heeft afwijkende oproeptonen om te kunnen onderscheiden waar een oproep vandaan komt. De monitor heeft standaard melodieën toegewezen aan de oproeptonen, hiervoor kunnen andere beschikbare melodieën gekozen worden.

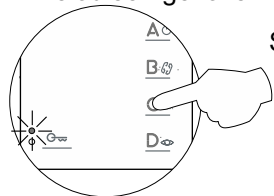

Selecteer de oproeptoon om te wijzigen door het gewenst aantal keer op de toets **C** te drukken. Elke keer dat er op de toets wordt gedrukt zal de programmeer LED knipperen (1 tot 4 keer). De volgorde van oproeptonen is: **1:**Buitendeurpaneel, **2:**portiersmodule, **3:**intercom en **4:**Hz (etage beldrukker), hierna gaat men terug naar positie 1 en vervolgens weer naar 2 etc.

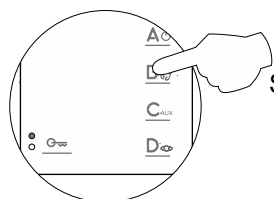

Selecteer vervolgens met de toets **B** de gewenste melodie door achtereenvolgens op deze toets te drukken tot de gewenste melodie hoorbaar is. Dit is ook in carrousel vorm, na de laatste wordt weer de eerste melodie weergegeven.

- **Toets **G** heeft geen functie.**

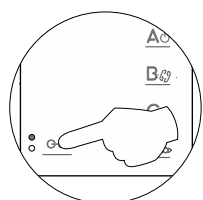

Geen functie.

- **Toegang tot "Menu 2" of verlaten instellingen menu:**

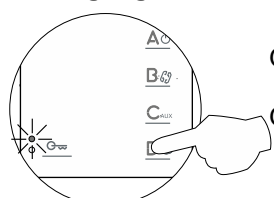

Om toegang te krijgen tot "Menu 2" druk 1x kort op de toets **D**, de programmeer LED knippert 2x.

Om het instellingen menu te verlaten druk dan 3 seconden op de toets **D**. De programmeer LED zal nu uit gaan (zie pagina 15).

GEAVANCEERDE INSTELLINGEN (MONITOR FUNCTIES)

Vervolg van voorgaande pagina.

Menu 2:

Wijzig vervolgens de gewenste opties:

- De toets **A** heeft geen functie.

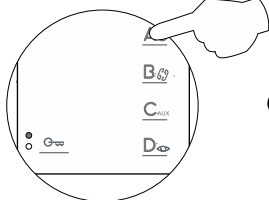

Geen functie.

- Aanpassen functietoets **B**: intercom oproep (standaard).

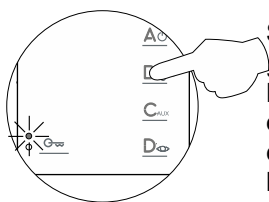

Selecteer de gewenste functie door op toets **B** te drukken. Elke keer dat op toets **B** wordt gedrukt selecteert men een andere functie wat wordt weergegeven door de programmeer LED (1 tot 4x knipperen). De volgende functies kunnen worden ingesteld: 1: activeren extern apparaat "A1", 2: oproep naar tweede portiersmodule, 3: activeren van tweede camera "2C" en 4: intercom oproep. Na de laatste selectie keert men weer terug naar keuze 1 en zal de programmeer LED weer 1x knipperen.

- Aanpassen functietoets **C**: Activeren uitgang "A1" (standaard).

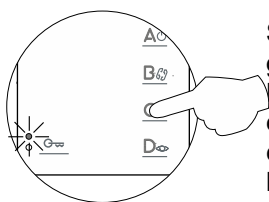

Selecteer de gewenste functie door op toets **C** te drukken. Elke keer dat op toets **C** wordt gedrukt selecteert men een andere functie wat wordt weergegeven door de programmeer LED (1 tot 4x knipperen). De volgende functies kunnen worden ingesteld: 1: activeren extern apparaat "A1", 2: oproep naar tweede portiersmodule, 3: activeren van tweede camera "2C" en 4: intercom oproep. Na de laatste selectie keert men weer terug naar keuze 1 en zal de programmeer LED weer 1x knipperen.

- Intercom oproep voor monitor Tekna Plus: Intercom oproep tussen monitoren Tekna S Plus (standaard).

Indien in 1 woning Tekna Plus monitoren en Tekna S Plus monitoren zijn geplaatst dan moet de optie intercom oproep worden ingesteld op „Intercom oproep met Tekna Plus monitoren“. Dit omdat de Tekna Plus geen selectieve oproep naar een specifieke monitor ondersteunt. wanneer er dan een intercom oproep wordt uitgevoerd gaan alle monitoren over.

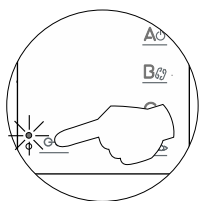

Om de intercom functie met Tekna Plus monitoren te activeren druk dan op de toets **D**, de programmeer LED zal dan 1x knipperen. Druk nogmaals om in te stellen voor intercom oproep met Tekna S Plus / Tekna Plus SE monitoren, de programmeer LED zal dan 2x knipperen.

- Toegang tot "Menu 3" of verlaten instellingen menu:

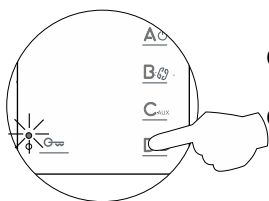

Om toegang te krijgen tot "Menu 3" druk 1x kort op de toets **D**, de programmeer LED knippert 3x.
Om het instellingen menu te verlaten druk dan 3 seconden op de toets **D**. De programmeer LED zal nu uit gaan (zie pagina 15).

GEAVANCEERDE INSTELLINGEN (MONITOR FUNCTIES)

Vervolg van voorgaande pagina.

Menu 3:

Wijzig vervolgens de gewenste opties:

- **Herhalingen van de oproeptonen:** 1 herhaling (standaard).

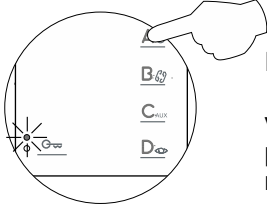

Indien het herhalen van de oproeptoon gewenst is kan dit door op de toets **A** te drukken. Elke keer dat er op de toets gedrukt wordt verhoogt men het aantal herhalingen met 1, de volgorde is 1, 2 of 3 herhalingen. Het aantal herhalingen is te controleren met de programmeer LED, deze zal hetzelfde aantal malen knipperen. Na de 3 herhalingen keert men weer terug naar 1 herhaling.

- **Instellen gesprekstijd met het buitendeurpaneel:** 90 seconden (standaard).

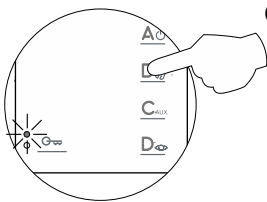

Om de gesprekstijd met het buitendeurpaneel te wijzigen druk dan op de toets **B**. Elke druk op deze toets wijzigt de gesprekstijd, de volgorde is als volgt: 60, 90, 120 of 150 seconden. Overeenkomstig zal de programmeer LED 1 tot 4x knipperen (1x voor 60 seconden etc.). Na de 4de selectie keert men weer terug naar selectie 1. **Opmerking:** deze instelling kan alleen gemaakt worden met NEXA buitendeurpanelen met de module EL632 Plus of EL632 Plus P/T.

(Raadpleeg voor andere deurpanelen de handleiding die daarbij hoort).

- **Instellen van de oproeptijd met het buitendeurpaneel:** 45 seconden (standaard).

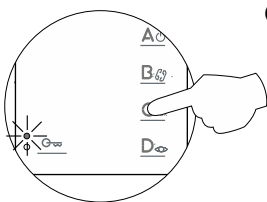

Om de oproeptijd met het buitendeurpaneel te wijzigen druk dan op de toets **C**. Elke druk op deze toets zal de oproeptijd verhogen (30, 45, 60 en 90 seconden, overeenkomstig zal de programmeer LED 1 tot 4x knipperen (1x voor 30 seconden etc.). Na de 4de selectie keert men weer terug naar selectie 1. **Opmerking:** deze instelling kan alleen gemaakt worden met NEXA buitendeurpanelen met de module EL632 Plus of EL632 Plus P/T.

(Raadpleeg voor andere deurpanelen de handleiding die daarbij hoort)..

- **Inschakelen van het videobeeld tijdens oproep:** Videobeeld verschijnt direct (standaard).

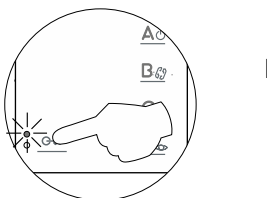

Direct videobeeld bij aanbellen: Door op de toets **D** te drukken kan dit gewijzigd worden. Als de programmeer LED 1x knippert zal het videobeeld pas na het oproep signaal verschijnen en als de programmeer LED 2x knippert zal het videobeeld direct tijdens het oproepsignaal verschijnen.

- **Toegang tot "Menu 4" of verlaten instellingen menu:**

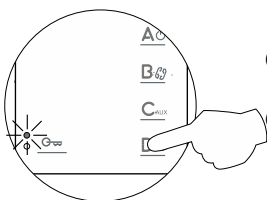

Om toegang te krijgen tot "**Menu 4**" druk 1x kort op de toets **D**, de programmeer LED knippert 4x.

Om het instellingen menu te verlaten druk dan 3 seconden op de toets **D**. De programmeer LED zal nu uit gaan (zie pagina 15).

GEAVANCEERDE INSTELLINGEN (MONITOR FUNCTIES)

Vervolg van voorgaande pagina.

Menu 4:

Wijzig vervolgens de gewenste opties:

- „**Fabrieksinstellingen**“ zet alle geavanceerde instellingen terug naar de fabrieksinstelling

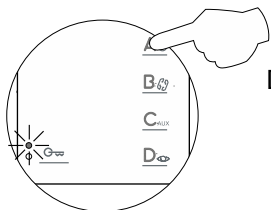

Druk op de toets **A** (power symbol), de monitor zal een bevestiging geven door twee akoestische tonen te laten horen om aan te geven dat alle geavanceerde instellingen (pag. 12-15) terug zijn gezet naar de fabrieksinstelling.

- Toets **B** heeft nog geen functie.

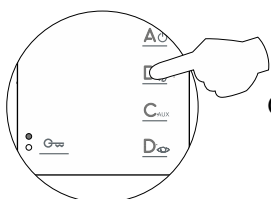

Geen functie.

- Toets **C_{AUX}** heeft nog geen functie.

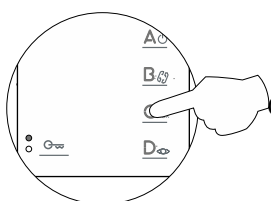

Geen functie.

- Toets **G** heeft nog geen functie.

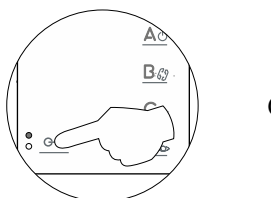

Geen functie.

- Toegang tot "Menu 1" of verlaten instellingen menu:

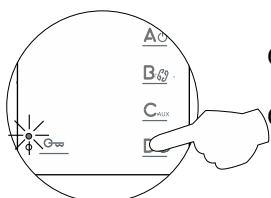

Om toegang te krijgen tot "Menu 1" druk 1x kort op de toets **D**, de programmeer LED knippert 4x (zie pagina 12).

Om het instellingen menu te verlaten druk dan 3 seconden op de toets **D**. De programmeer LED zal nu uit gaan.

- Zet de monitor weer aan om de geavanceerde instellingen te verlaten:

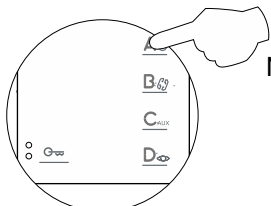

Na het verlaten van het geavanceerde instellingen menu staat de monitor uit. Druk voor 1 seconde op de toets **A** om de monitor weer aan te zetten. Elke keer als de monitor wordt aangezet duurt het ongeveer 45 seconden voordat de monitor actief is.

OPTIONELE AANSLUITINGEN

Activeren van externe apparaten met de monitor Tekna S Plus:

Voor het activeren van een extern apparaat is een relais SAR 12/24 nodig. Indien het apparaat gedeeld wordt met alle bewoners volstaat 1 relais en kan de uitgang A1 met elkaar verbonden worden. Indien elke monitor zijn eigen apparaat moet schakelen gebruik dan voor elke monitor een eigen relais.

Deze functie wordt geactiveerd op elk gewenst moment wanneer er op de toets C_{AUX} gedrukt wordt ongeacht de status van de monitor. Hiermee kunnen de meest voorkomende toepassingen worden geschakeld is: trappenhuisverlichting, 2de deuropener, 2de camera etc.

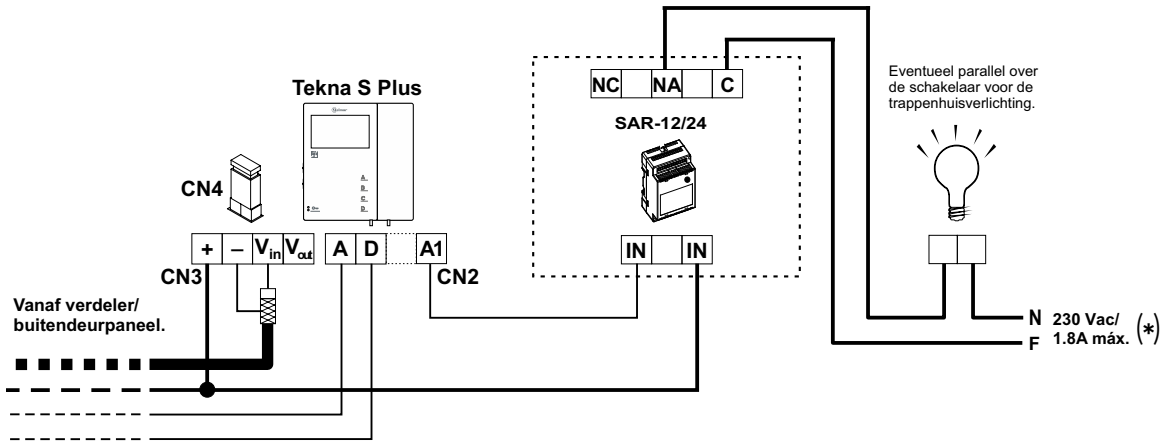

(*) De fase draad wordt via het schakel relais SAR-12/24 geleid. De maximale stroom die de SAR-12/24 kan schakelen is 1.8A. bij 230Volt.

Voor het activeren van een elektrische wisselspannings deuropener is de voeding TF-104 nodig. Laat de wisselspanning niet door de intercom kabel lopen.

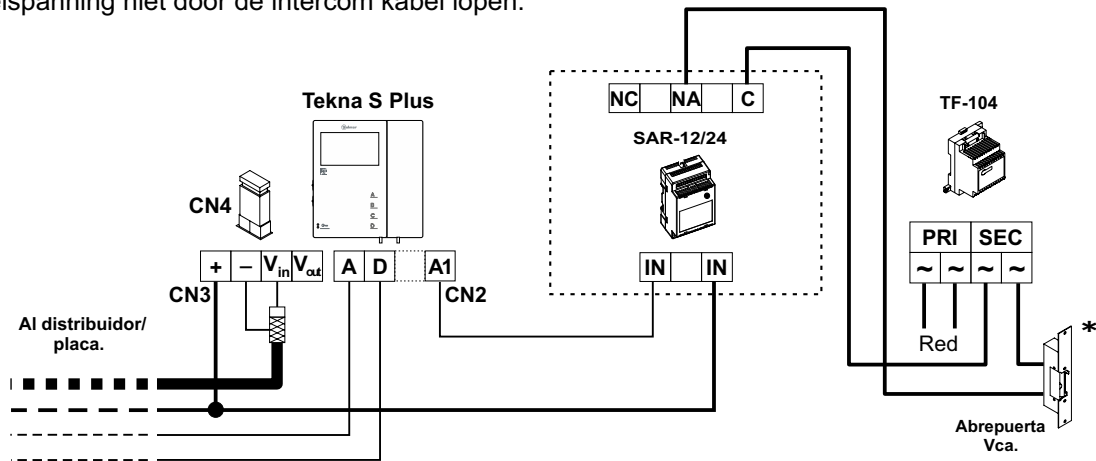

* **Belangrijk:** Plaats de met het buitendeurpaneel meegeleverde varistor direct op de contacten van de deuropener.

Externe deuropener knop voor het openen van de deuropener van het buitendeurpaneel:

Met bijvoorbeeld een voetschakelaar voor een tandarts is het mogelijk om de deur te openen van het buitendeurpaneel als er wordt aangebeld.

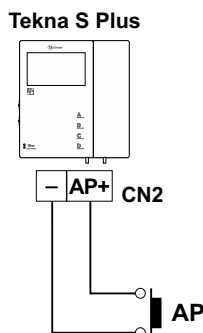

OPTIONELE AANSLUITINGEN

Vervolg van voorgaande pagina.

Onderlinge communicatie tussen twee monitoren in dezelfde woning:

De Tekna S Plus-monitor heeft standaard de optie onderlinge communicatie tussen twee monitoren in dezelfde woning. Om deze functie in te schakelen, is het noodzakelijk dat:

- Een van de monitoren als master- en een als slave is geconfigureerd met intercomfunctie, zoals beschreven op pagina 10. In het geval van communicatie tussen een monitor en een telefoon, wordt aanbevolen dat de monitor geconfigureerd als hoofdmonitor.
- De INT-aansluiting van de apparatuur die moet worden aangesloten, is aangesloten (zie schema).

Om onderling te communiceren, neem je de hoorn op, een lange druk op de toets totdat je een bevestigingston hoort die alle monitoren in huis belt. Bij kort indrukken, roept 1x drukken de "master"-monitor op, 2 keer drukken belt "slave 1", 3 keer drukken belt "slave 2", 4 personen noemen "slave 3" en 5 personen zullen bellen de "slave 4", deze selectieve intercomoproepfunctie is alleen mogelijk met de Tekna S Plus, Tekna HF Plus en Tekna Plus SE-monitor, dit is alleen mogelijk als er geen gesprek of communicatie aan de gang is, sommige akoestische tonen in de hoorn zullen bevestigen dat een oproep gaande is, of dat de gebelde monitor in communicatie is met het buitendeurpaneel. Neem de hoorn op van de gebelde monitor om de communicatie tot stand te brengen.

Als tijdens een intercom gesprek wordt aangebeld vanaf het buitendeurpaneel zal er een toon hoorbaar zijn en zal het videobeeld verschijnen, om dit gesprek aan te nemen druk dan op de toets  van het master toestel of druk op de deuropener toets om alleen de deur te openen.

De oproeptonen wijken af van de andere oproeptonen zodat onderscheiden kan worden waar de oproep vandaan komt.

Denk eraan: Als er in dezelfde woning Tekna Plus monitoren zijn geplaatst dan moet de monitor worden ingesteld als intercom oproep met Tekna Plus monitoren, zie pagina 13. Voor deze optie is het niet mogelijk om selectief een monitor te kunnen oproepen en gaan alle monitoren over indien een oproep wordt uitgevoerd.

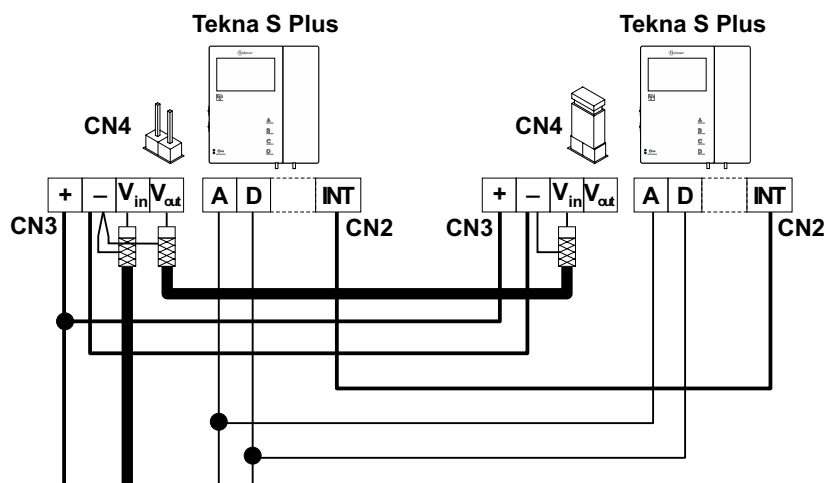

Aansluiting voor etagedeurbel (Hz):

De monitor Tekna S Plus wordt standaard geleverd met een etagedeurbel aansluiting, deze functie bespaart het gebruik van een aparte bel. De etagedrukker wordt aangesloten tussen de Hz en - van de monitor. De akoestisch toon is afwijkend van de andere oproeptonen zodat de bewoner weet waar de oproep vandaan komt. Indien er op de etagedeurbel wordt gedrukt tijdens een gesprek met het buitendeurpaneel zal dit kenbaar worden gemaakt via tonen hoorbaar door de hoorn.

Opmerking: Ongeacht de ingestelde volume voor de oproeptonen (zie pagina 5), zal het volume voor de etagedeurbel altijd op het hoogste niveau blijven staan.

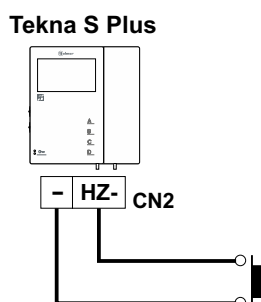

OPTIONELE AANSLUITINGEN

Vervolg van voorgaande pagina.

Activering van een tweede camera:

De activering van een tweede camera vereist het gebruik van een SAR-12/24-relaiseenheid en een wijziging van de functieknop **B** of **C_{AUX}** monitorconfiguratie, zoals beschreven op pagina 13.

Om deze functie te activeren, drukt u op elk gewenst moment op de knop die voor deze functie van de monitor is geconfigureerd, ongeacht de status waar de monitor zich in bevind. Als de camera wordt gedeeld door alle monitoren, sluit dan een draad aan op alle 2C aansluitingen; als in plaats daarvan elke monitor, of een groep daarvan, zijn eigen camera heeft, gebruik dan een SAR 12/24 relais voor elke monitor of groep, niet de 2C-aansluiting op de rest van de monitoren. Deze functie kan ook worden gebruikt om iets anders te activeren, zoals beschreven in de sectie over activering van hulpapparatuur, maar via terminal 2C. De meest voorkomende toepassingen kunnen zijn om de toegang tot de lift, de lobby, ... te controleren

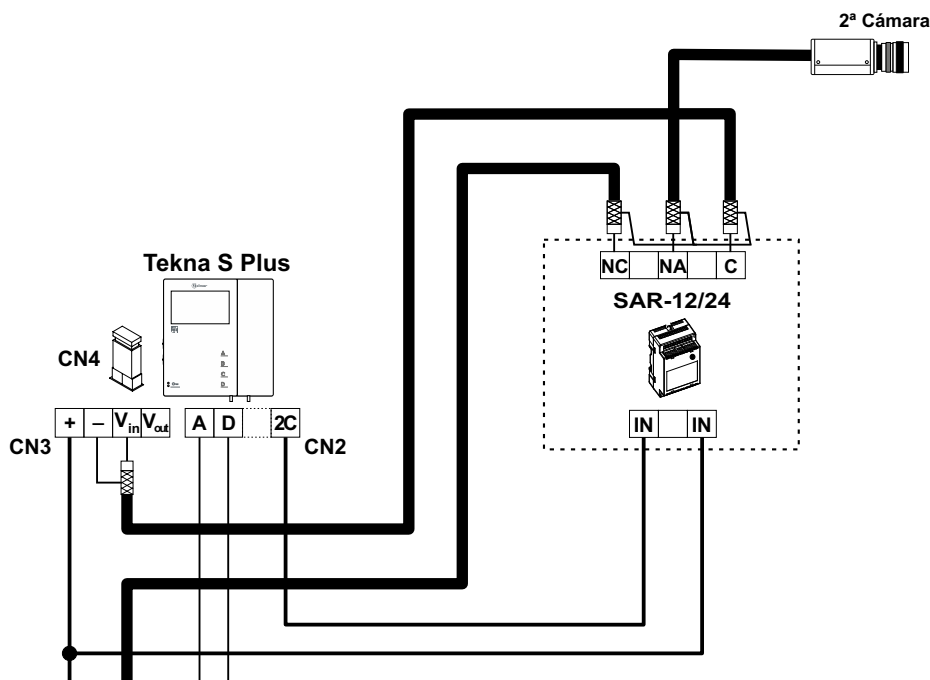

REINIGEN VAN DE MONITOR

- Gebruik geen oplosmiddelen, zeep of andere reinigingsmiddelen die zuren, azijn of schuurmiddelen bevatten.
- Gebruik een zachte, niet-pluizende en enigszins bevochtigde doek.
- Reinig de monitor altijd door de doek van boven naar beneden te bewegen.
- Nadat u de monitor hebt gereinigd, wrijft u deze na met een zachte, droge, niet-pluizende doek...

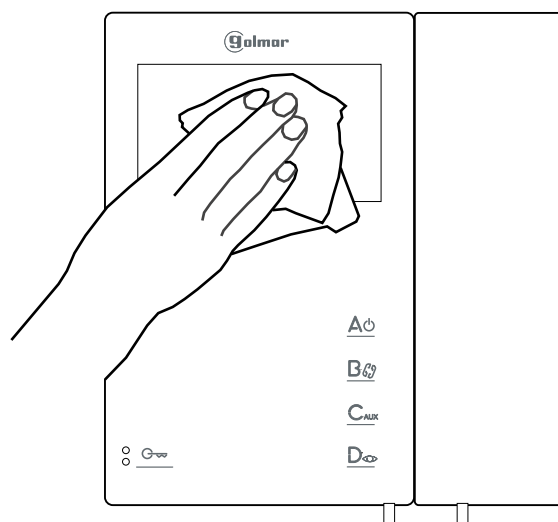

INSTALLATIE SCHEMA'S

Deurvideo installatie met coax kabel:

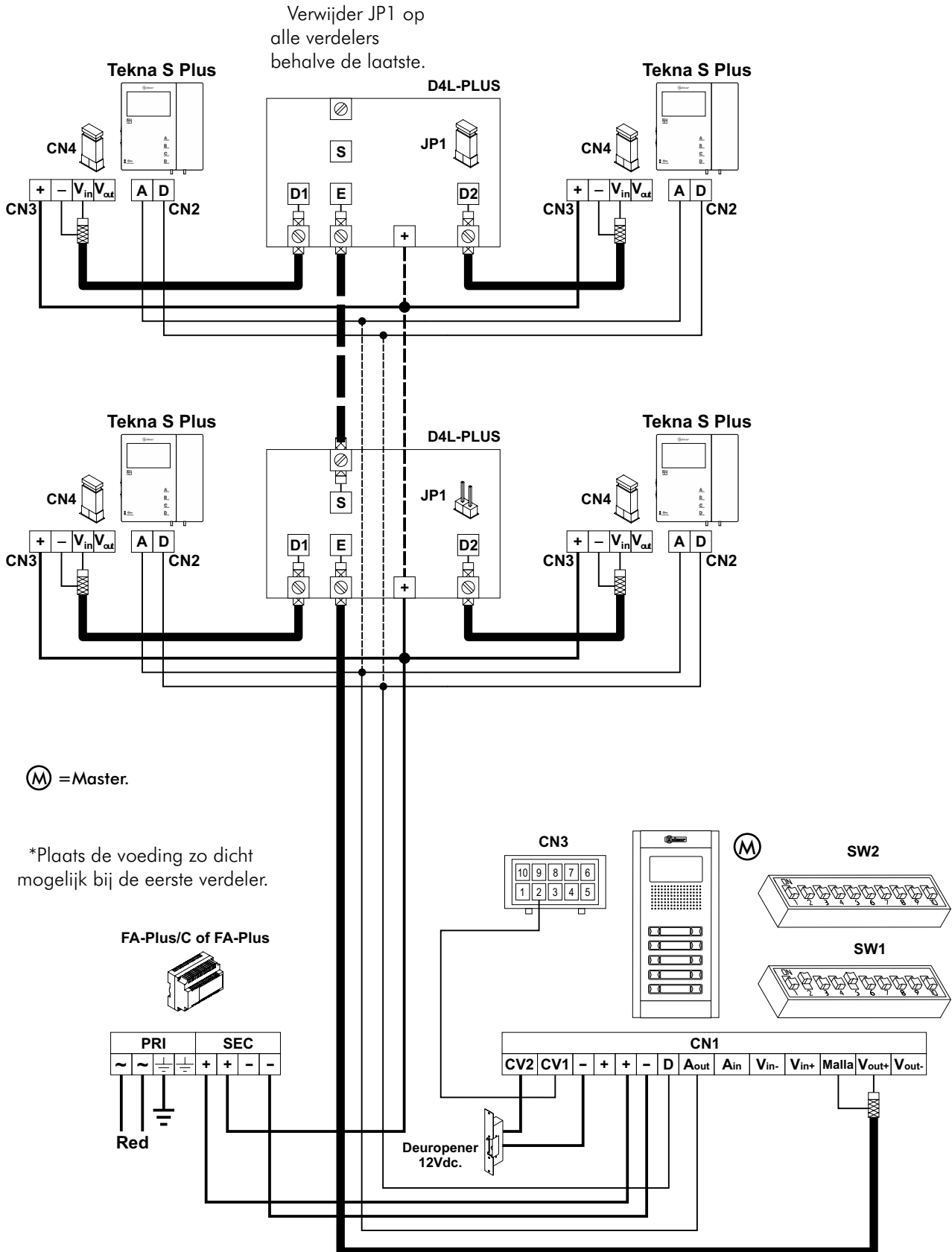

Belangrijk:

Voor meer informatie over de buitendeurpanelen, doorsnedes, afstanden en installatieschema's, (zie handleiding "T632 PLUS P/T"). <https://doc.golmar.es/search/manual/50122328>

INSTALLATIE SCHEMA'S

Deurvideo installatie met twisted pair bekabeling:

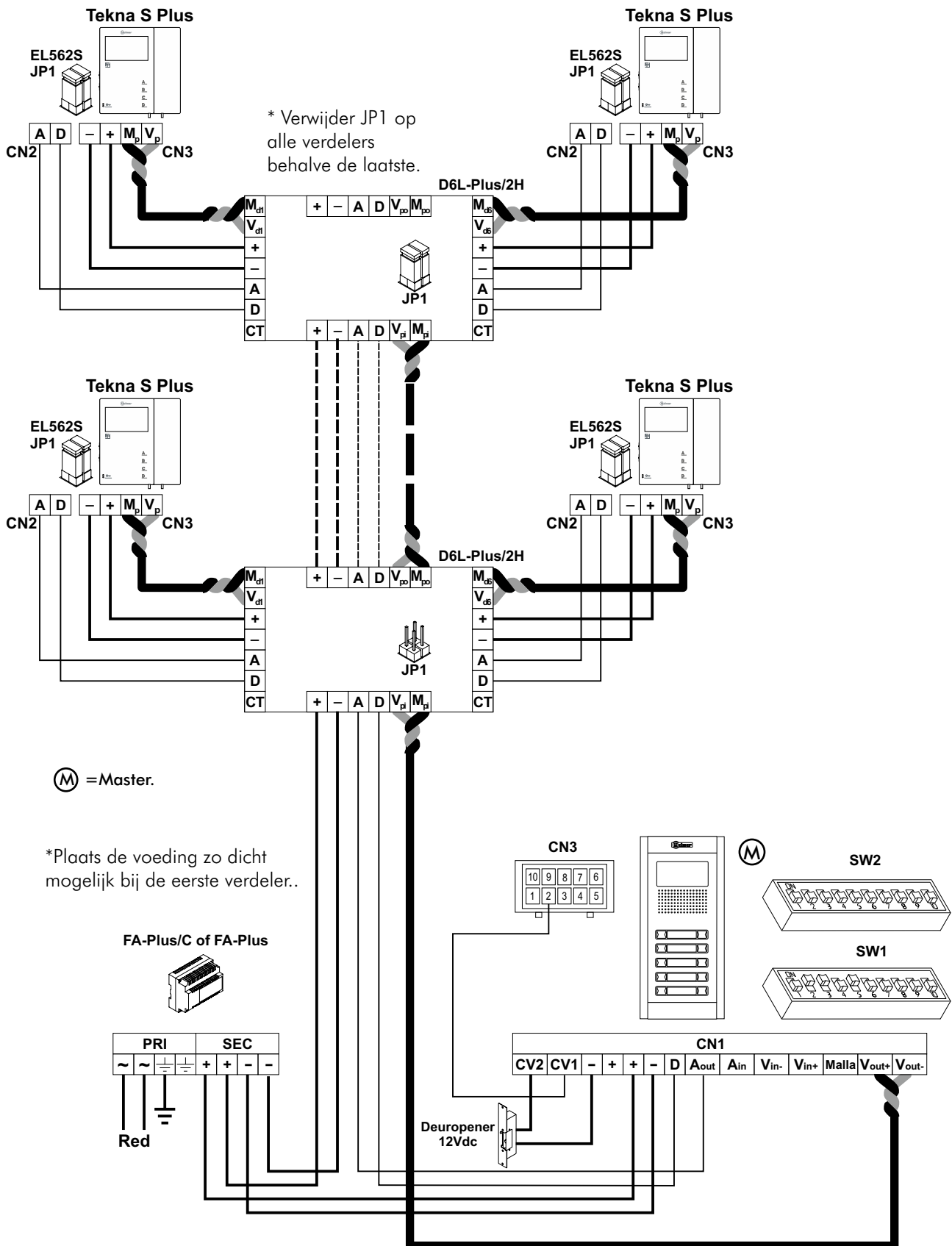

Belangrijk:

Voor meer informatie over de buitendeurpanelen, doorsnedes, afstanden en installatieschema's, (zie handleiding "T632 PLUS P/T").
<https://doc.golmar.es/search/manual/50122328>

CONFORMITEIT

Este producto es conforme con las disposiciones de las Directivas Europeas aplicables respecto a la Seguridad eléctrica **2014/35/CEE** y la Compatibilidad Electromagnética **2014/30/CEE**.

*This product meets the essentials requirements of applicable European Directives regarding Electrical Safety **2014/35/ECC**, Electromagnetic Compatibility **2014/30/ECC**.*



NOTA: El funcionamiento de este equipo está sujeto a las siguientes condiciones:

(1) Este dispositivo no puede provocar interferencias dañinas, y (2) debe aceptar cualquier interferencia recibida, incluyendo las que pueden provocar un funcionamiento no deseado.

NOTE: Operation is subject to the following conditions:

(1) This device may not cause harmful interference, and (2) this device must accept any received interference, including the ones that may cause undesired operation.



golmar@golmar.es
www.golmar.es

GOLMAR S.A.
C/ Silici, 13
08940- Cornellá de Llobregat
SPAIN



Golmar se reserva el derecho a cualquier modificación sin previo aviso.

Golmar se réserve le droit de toute modification sans préavis.

Golmar reserves the right to make any modifications without prior notice.