



INSTALLATIE HANDLEIDING



TELEFOONTOESTEL T-562 GB2



INTRODUCTIE

Allereerst willen wij u bedanken voor de aanschaf van dit product.

Onze toewijding om tevredenheid bij onze klanten te bereiken komt mede tot stand door de ISO-9001 certificering en door het vervaardigen van producten zoals deze.

Door de geavanceerde technologie en de strenge kwaliteitscontrole maakt het mogelijk dat onze klanten en gebruikers kunnen genieten van de legio aan functies die dit systeem biedt. Om maximale winst uit deze functies en een goed bekabelde installatie te halen raden wij u aan om een paar minuten van uw tijd aan deze handleiding te besteden.

INDEX

Introductie.....	2
Index.....	2
Veiligheidswaarschuwing.....	2
Eigenschappen	2
Werking van het systeem.....	3
Beschrijving van de telefoon.....	
Beschrijving	3
Functietoetsen	3
Beschrijving aansluitklemmen.....	3
Volumeregelaar.....	3
Configuratie dipswitchen	4
Codering/adressering telefoon.....	4-5
Doktersfunctie	5
Intercomfunctie.....	5
Instellen verschillende oproeptonen.....	6
Plaatsen van de telefoon.....	7
Installatie schema.....	8
Notities.....	9







VEILIGHEIDSWAARSCHUWING

- Installeren of aanpassen van de installatie **altijd spanningsloos te gebeuren**.
- Installeren of plaatsen van de apparatuur dient te gebeuren door een **erkende installateur**.
- De installatie dient minimaal **40 cm** verwijderd te zijn van **andere installaties**.
- Volg altijd de instructies in deze handleiding.
 - ⚠ Gebruik geen extreme krachten om de schroeven aan te draaien.
 - ⚠ Installeer de apparatuur in een droge stofvrije ruimte en voorkom dat er waterdruppels door lekkage bij kunnen.
 - ⚠ Vermijd plaatsing van de apparatuur in de nabijheid van warmtebronnen.
 - ⚠ Laat de ventilatie roosters vrij voor een goede ventilatie.
 - ⚠ Om schade te voorkomen dient de voeding juist en stevig geplaatst te worden.
 - ⚠ Voorkom een elektrische schok en laat de beschermkap over de 230 volt aansluiting van de voeding.

EIGENSCHAPPEN

- Vereenvoudigde installatie (2-draads ongepolariseerde BUS).
- Tot 4 telefoons/monitoren per appartement/woning (Master, Slave1, Slave2 en Slave3)).
- Tot 32 appartementen/telefoons per installatie.
- Geheim gesprek.
- Volumeregelaar (maximaal, minimaal en geen geluid).
- Etagesignaal.
- Uitgang vaar parallelsignaal (SAR-12/24).
- Verschillende oproepsignalen (buitendeurpaneel, etagesignaal en intercom).
- Deuropenertoets  voor het opensturen van de deur tijdens het gesprek .
- Optietoets **AUX** voor een intercom oproep of activeren van een tweede deuropener.
- Microschakelaar om de beltonen in te stellen (bevind zich in de binnenkant van de telefoon).
- Dipswitchen voor het instellen van code/adres (van de telefoon), master/slave, eindweerstand en de "doktersfunctie" (automatisch deuropenen bij aanbellen). bevind zich in de binnenkant van de telefoon.

WERKING VAN HET SYSTEEM

- Om een oproep te plaatsen, druk op de beldrukker behorende bij het appartement; een akoestische toon zal hoorbaar zijn ter bevestiging dat de beldrukker is ingedrukt en de LED  zal gaan branden. Indien de spraak synthese actief is zal "u heeft aangebeld" hoorbaar zijn. De oproep zal nu in het appartement worden ontvangen. Gedurende de oproep kan de bezoeker zijn oproep corrigeren door op de juiste beldrukker te drukken, de eerdere oproep wordt dan geannuleerd.
- Een oproep duurt 40 seconden. Indien de oproep niet binnen de 40 seconden wordt beantwoord zal de LED  uitgaan en is het systeem weer in rust.
- Om een oproep te beantwoorden, neem de hoorn van de haak, de LED  zal gaan branden.
- De communicatie duurt 1½ minuut of totdat de hoorn wordt teruggeplaatst. Na het beëindigen van het gesprek zullen de LED's  en  uitgaan en is het systeem weer in rust. Indien de spraaksynthese is geactiveerd zal de tekst „gesprek is beëindigd“ hoorbaar zijn.
- Om de deur te openen druk op de deuropenertoets  (indien een 2e deuropener aanwezig is kan men op de **AUX** toets drukken) tijdens het gesprek: met 1 korte druk op een van deze toetsen zal de gewenste deur voor 5 seconden worden open gestuurd en zal de LED  gaan branden.
- De beschrijving van de functietoetsen bevindt zich op pagina 3.

BESCHRIJVING VAN DE TELEFOON

Beschrijving:



- a. Hoorn van de telefoon.
- b. Luidsprekerrooster.
- c. Microfoon gat.
- d. Ophang gat.
- e. Telefoonsnoer connector.

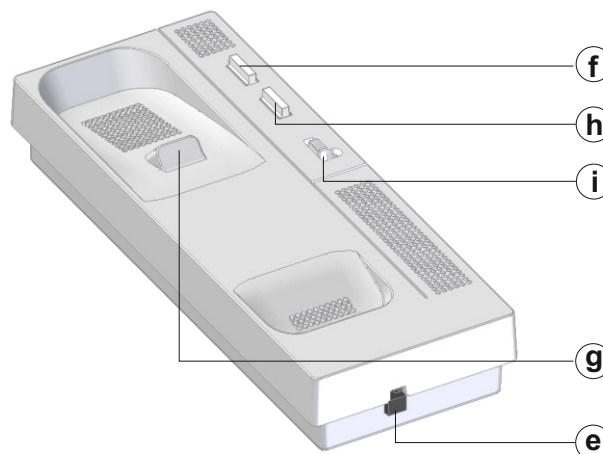

- f. Deuropenertoets.
- g. Hoorn ophang haak/schakelaar.
- h. Optietoets AUX.
- i. Volumeregelaar.

Functietoetsen:

 Tijdens de oproep en het gesprek kan hiermee de deur geopend worden (deuropener 1).

AUX Tijdens de oproep en het gesprek kan hiermee een tweede deur geopend worden (deuropener 2).
Terwijl het systeem in rust kan men een intercom oproep plaatsen indien meerdere telefoons/monitoren aanwezig.

Beschrijving aansluitklemmen:

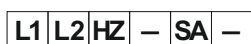

- L1, L2:** Aansluiting BUS.
- HZ, -:** Aansluiting etagebeldrukker.
- SA, -:** Aansluiting voor extra signaalgever, (SAR-12/24). (12Vdc/50mA maximaal).

Volumeregelaar:

Hiermee kan het volume van de oproep worden aangepast in maximaal, minimaal en geen geluid.

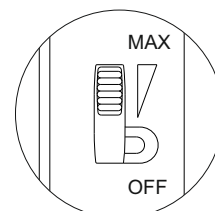

BESCHRIJVING VAN DE TELEFOON

Beschrijving van de dipswitchen en configuratie (codering) van de telefoon:

Dipswitch 1 tot Dipswitch 5: Stel hiermee het adres/code in van de telefoon (adres/code 0 tot 31).

Dipswitch 6 en Dipswitch 7: Op OFF laten staan.

De switchen in de OFF positie hebben de waarde 0.

In de stand ON worden de waarden toegewezen als in onderstaande tabel.

De adressering/codering van de telefoon is gelijk aan de waarden van de dipswitchen in de ON positie.

Waardentabel

Dipswitch n°:	1	2	3	4	5
Waarde ON:	1	2	4	8	16



Voorbeeld: 0 + 0 + 4 + 0 + 16 = 20

Dipswitch 8 en Dipswitch 9: Configuratie Master/Slave volgorde. Master (dipswitch 8 en dipswitch 9 op OFF), slave 1 (dipswitch 8 op ON en dipswitch 9 op OFF), slave 2 (dipswitch 8 op OFF en dipswitch 9 op ON) en voor slave 3 (dipswitch 8 en dipswitch 9 op ON).

Dipswitch 10: Op OFF laten staan.

Dipswitch 11: Hiermee kan de eindweerstand worden ingesteld. In installaties met alleen telefoons kan de op OFF blijven staan, indien gemixt met monitoren en bij gebruik splitters dient elke laatste monitor of telefoon als eind te worden ingesteld en moet deze switch op ON staan.

Dipswitch 12: Op OFF laten staan. Als de volumeregelaar in de UIT positie staat zal het volume uit staan. Indien dipswitch 12 op ON en als de volumeregelaar in de OFF positie staat zal direct de deur worden geopend (doktersfunctie), in de minimaal en maximaal volume stand heeft de telefoon een normale werking.

Het instellen van de telefoon codes/adressen (adres 0 tot 31):

Dipswitch 11: Hiermee kan de eindweerstand worden ingesteld. In installaties met alleen telefoons kan de op OFF blijven staan, indien gemixt met monitoren en bij gebruik splitters dient elke laatste monitor of telefoon als eind te worden ingesteld en moet deze switch op ON staan.

Dipswitch 11 op OFF

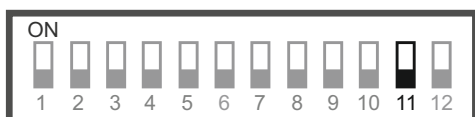

Dipswitch 11 op ON

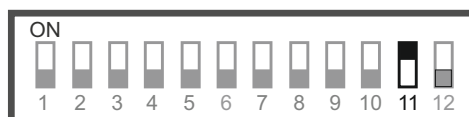

Dipswitch 1 tot Dipswitch 5: Adressering/codering van de telefoon (code 0 tot 31).

<p>Code 00</p>	<p>Code 01</p>	<p>Code 02</p>	<p>Code 03</p>
<p>Code 04</p>	<p>Code 05</p>	<p>Code 06</p>	<p>Code 07</p>
<p>Code 08</p>	<p>Code 09</p>	<p>Code 10</p>	<p>Code 11</p>

BESCHRIJVING VAN DE TELEFOON

Vervolg van vorige pagina.

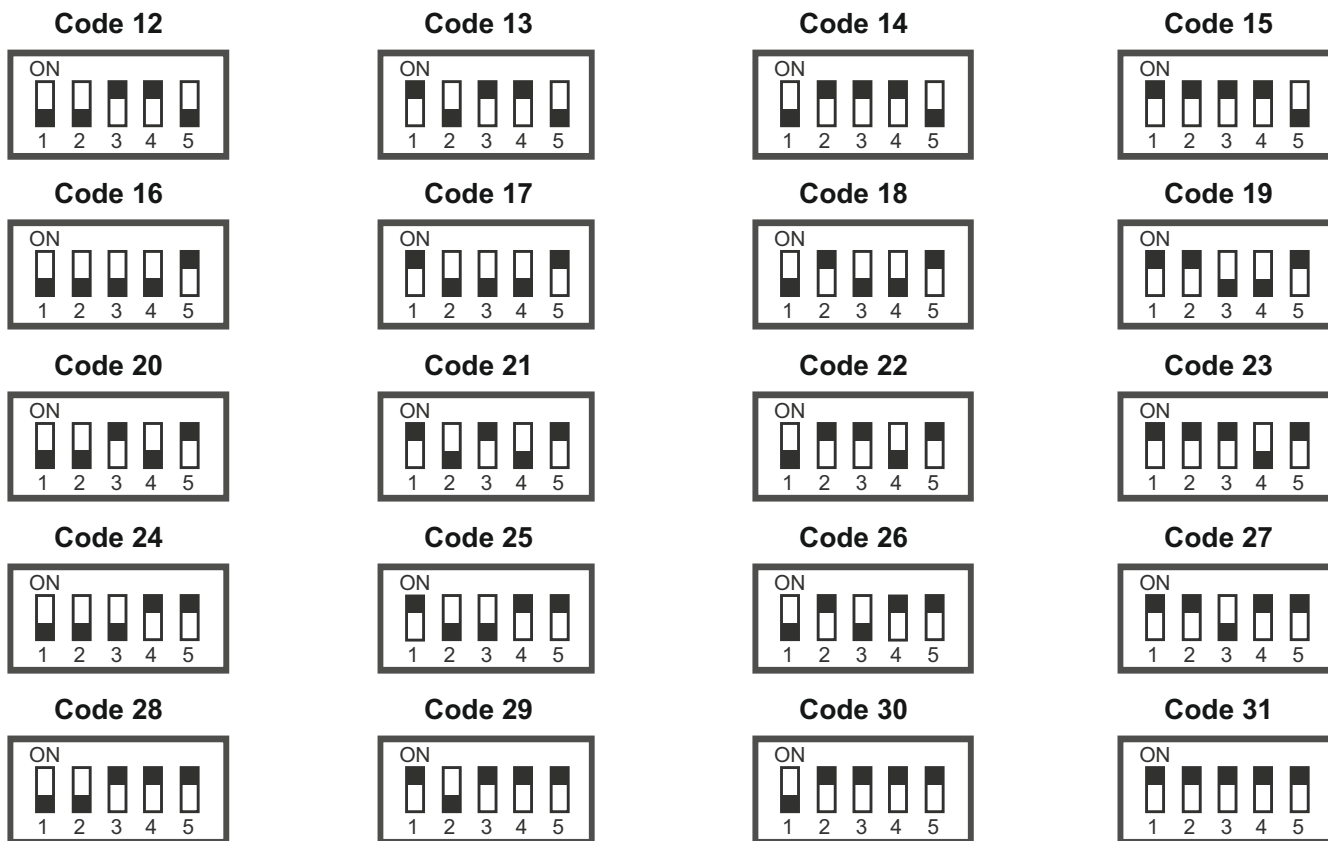

Doktersfunctie:

Beschrijving:

De „doktersfunctie“ activeert de deuropener automatisch 4 seconden na oproep indien de volumeregelaar in de OFF positie staat. Er is dus **geen oproep** hoorbaar en de deur wordt automatisch zonder op de toets te hoeven drukken geopend.

Configureren "doktersfunctie":

Om de „doktersfunctie“ te activeren dient u toegang tot de binnenkant van de telefoon te hebben. Hier bevindt zich de dipswitch schakelaar. Dipswitch 12 dient op ON te worden gezet.

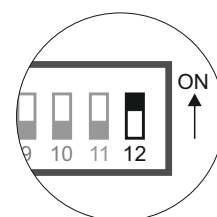

Activeren "doktersfunctie":

Om de „doktersfunctie“ te activeren dient de volumeregelaar in de OFF positie te staan. Om de „doktersfunctie“ uit te schakelen dient de volumeregelaar in de middenpositie of hoge positie te worden gezet, nu is de oproep weer hoorbaar en dient men zelf de oproep te beantwoorden en de deur te openen met de toets.

Intercom functie:

De telefoon T-562 GB2 wordt standaard geleverd met onderlinge communicatie tussen twee toetsellen binnen 1 woning.

Het toestel mag niet bezet zijn om de intercom functie te starten.

Om een andere telefoon of monitor in dezelfde woning op te roepen: neem de hoorn van de haak en druk op de toets **AUX** om een oproep te starten er zijn, op de ontvangen telefoons/monitoren zal de oproeptoon hoorbaar zijn .

Om de oproep te beantwoorden heeft men 40 seconden de tijd..

Om de communicatie te starten, neem de hoorn van de haak of (indien meerdere telefoons aanwezig neem de hoorn van de haak bij een van de telefoons).

De communicatie zal 1½ minuut duren of totdat de hoorn wordt terug geplaatst.

BESCHRIJVING VAN DE TELEFOON

Instellen van de verschillende oproeptonen:

Beschrijving:

De oproeptonen van de telefoon (buitendeurpaneel, intercom en voordeur drukker) kunnen aangepast worden doormiddel van de selectieknop linksboven in de telefoon

De selectie van oproeptonen bestaat uit drie vaste groepen, elke oproep heeft vaste tonen, tijdens de selectie zijn deze opvolgend hoorbaar als 1ste oproeptoon voor het buitendeurpaneel, de 2de oproeptoon voor de intercom oproep en de 3de oproeptoon voor de etage beldrukker.

Groep selectie en oproeptoon instellen:

De telefoon dient in stand-by te staan voor het configureren en selecteren van de gewenste oproeptoon.

Om de oproeptonen te wijzigen, open de telefoon (zie pagina. 7) en druk de hoornschakelaar in, zie afbeelding.

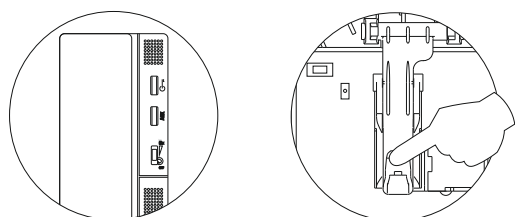

Houd de hoornschakelaar ingedrukt zonder los te laten, druk de selectietoets in en laat los, opvolgend worden de drie oproeptonen hoorbaar.

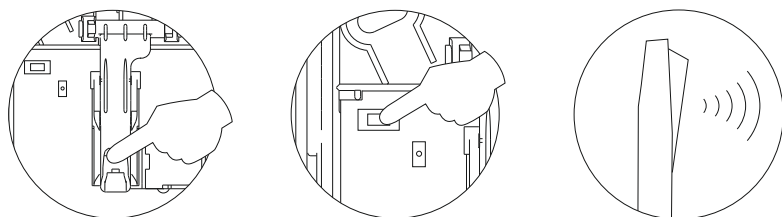

Om de oproeptonen te veranderen druk op de selectietoets, laat los tot de gewenst groep hoorbaar is; (selectie van maximaal 3 groepen in carousel modus). **Let op:** de oproeptonen zijn niet afhankelijk van elkaar in te stellen.

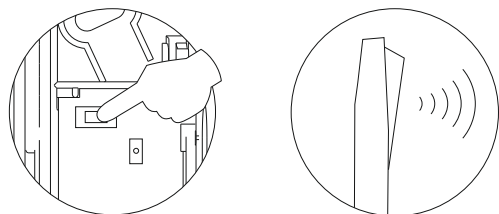

Om de gewenste selectie op te slaan laat u de hoornschakelaar los, indien nog niet alle drie de oproeptonen hoorbaar zijn geweest zullen deze nog hoorbaar zijn, sluit hierna de kap.

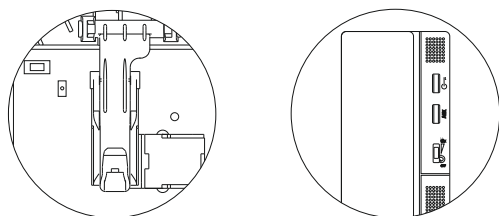

Om de selectie te controleren drukt u de desbetreffende beldrukker in, etage beldrukker of van het buitendeurpaneel.



PLAATSEN VAN DE TELEFOON T-562:

Plaatsen van de deurtelefoon op de muur:

Vermijd plaatsing in de buurt van warmte bronnen en of plaatsing in een stoffige of rokerige ruimte. De telefoon kan op een standaard inbouwdoos worden bevestigd of direct op de muur.

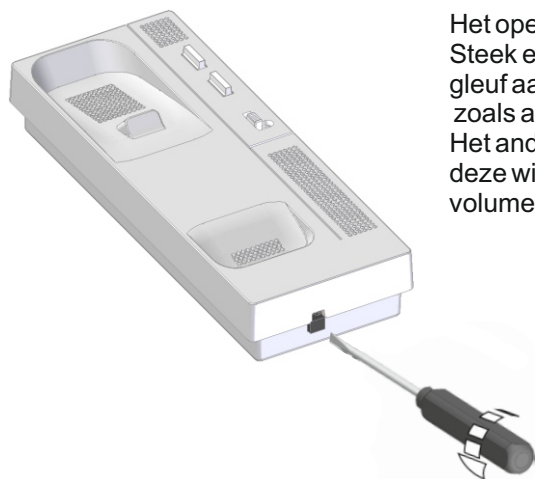

Het openen van de telefoon:
Steek een platte schroevendraaier in de gleuf aan de onderzijde en open voorzichtig zoals aangegeven in de tekening.
Het anders openen van het toestel dan op deze wijze kan schade aan de volumeregelaar toebrengen.

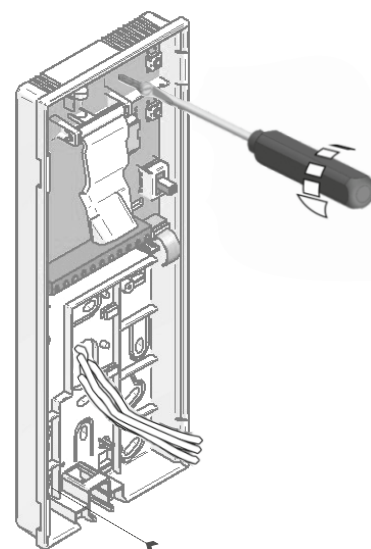

Om de telefoon direct op de muur te monteren, boor twee gaten van 6mm. op de aangegeven plaatsen.
Bevestig de telefoon met behulp van 6mm. pluggen en 3,5 x 25mm schroeven.

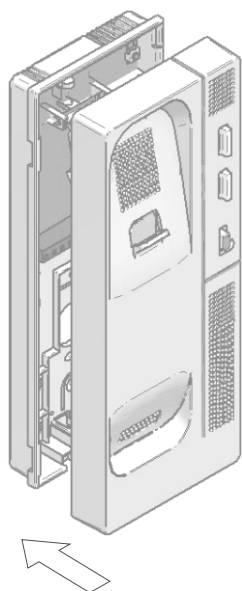

Voer de bekabeling door het corresponderende gat en sluit deze aan. Sluit de telefoon als op de foto.

Zodra de telefoon is aangesloten, sluit u de hoorn aan met behulp van het telefoonsnoer en zet hem op de houder.

Let op dat u het telefoonsnoer er goed in klikt met een hoorbare klik.

INSTALLATIE SCHEMA

Installatie met 32 appartementen/deurtelefoons T-562 GB2 en gelijkspanningsdeuropener van Golmar:

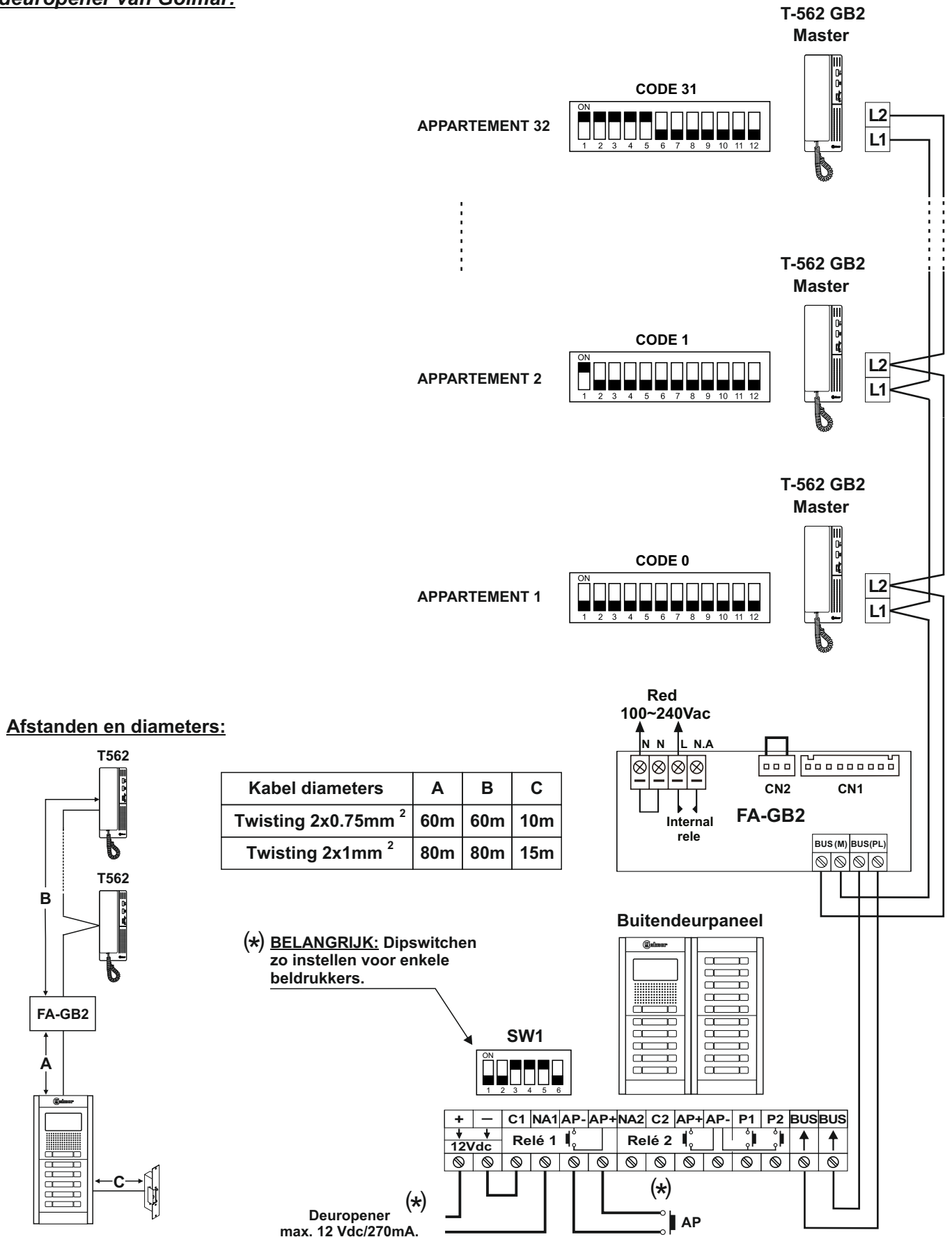

(*) Voor meer informatie zie de handleiding "T632/GB2 (cód. 50121878)".
<https://doc.golmar.es/search/manual/50121878>

NOTITIES:

A series of horizontal dotted lines for taking notes, starting below the 'NOTITIES:' header and extending to the bottom of the page.

NOTITIES:

Dotted lines for writing notes.



golmar@golmar.es
www.golmar.es



Golmar se reserva el derecho a cualquier modificación sin previo aviso.
Golmar se réserve le droit de toute modification sans préavis.
Golmar reserves the right to make any modifications without prior notice.